

VRBICE



OBECNÍ ZPRAVODAJ

Z obsahu vybíráme

- slovo starosty
- třídíme odpad
- 50 let MŠ Vrbice
- divadelní okénko
- lisovna oleje na Vrbici
- Muzeum obce Vrbice
- 50. výročí založení fotbalového oddílu
- společenská kronika

Vydává Obecní úřad ve Vrbici

PROSINEC 2009

Advent

Je pěkný ten adventní čas!

Je plný očekávání, naděje, ale i příprav na vánoční svátky. Vzpomínám, že za mého dětství bývalo ještě i v prosinci plno práce. Polní práce sice už skončila, ale okolo hospodářství bylo i přes zimu co dělat.

Maminka se v kuchyni rozložily se šicím strojem a šily nové cíchy - povlaky na postele. Buďto z kanafasu, nebo i z vzácného damašku. Kanafas byl proužkovaný, obyčejně modrobíle, nebo červenobíle. Damašek byl z drahého plátna s brokátovou vazbou, leskl se zlatě, růžově, stříbrně apod. a byly v něm vetkány různé motivy kvítků, listů, no nepočítané vzorů. Dnes se povlečení kupuje hotové, ale kdysi se šilo doma. Knoflíkové dírky se obšily ručně a každá hospodyňka si zakládala na tom, aby byl steh co nejdrobnější, jako perličky! Taky šířka cích bývala obvykle jiná než jsou dnešní míry. 160 cm musela mít duchna, aby, když se nacpala peřím, pěkně nocležníka zakryla kolem dokola.

Ženy šily většinou všecko. Nejen co bylo potřeba v domácnosti, ale i oblečení na členy rodiny. Jupky a kordule, košile a spodky, sukně, rukávce, obršláky a fěrtochy. Když se skončilo šití, daly se hospodyňky do draní peří. Pěkně dům od domu přecházely jedna druhé vypomáhat. Při tom se povídalo, zpívalo a nejvíc se všeci těšili na dodranů - (aldamaš). Každá se chtěla předvést tím nejlepším, co doma měla a napéct, co nejlíp uměla.

V prosinci bývalo u nás nejvíc zabijaček, (vždyť od toho taky název prosinec - prasinec), tak se podávaly oškvarky, podbradek, tlačěnka i domácí klobásky (dandule) a něco sladkého ke kávě a čaji. A tak se pomalu přiblížily Vánoce. Muselo se „nabúchat“ ořechů a začít s pečením cukroví, medvědích tlapek, lineckého, perníčků i zázvork.

Adventní výzdobu jsme nemívali, jen stromek a ve váze v kuchyni pár smrkových větviček se „stříbrem“. A když jsme konečně na Štědrý den vyrazili na koledu, to už byly ty právě očekávané Vánoce!

Marie Kachyňová, 2009

Vánoce

Tichounce padá sníh.

Tisíce hvězdiček usedá na střeších.

*Zima jim ušila z krajkoví bílý háv,
ježž prostřela i stromům ve větvích.*

Tichounce padá sníh.

Zem už má šaty sněhobílé.

*Jak družičky jsou keře podél cest
s náušnicemi z perel šípkových.*

Dál tiše padá sníh...

Tam nad Betlémem svítí jasná zář.

A proto má dnes zem sváteční šaty!

A kolem hlavy má z hvězd svatozář.

Marie Kachyňová

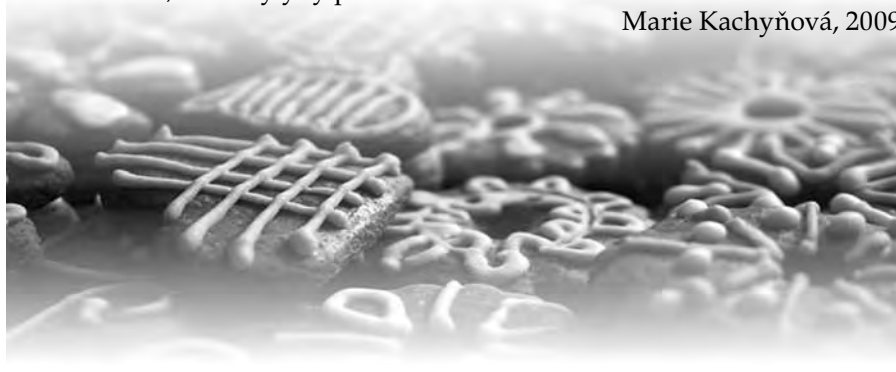

SLOVO STAROSTY

Vážení spoluobčané,

tak jako každoročně před koncem roku hodnotíme, co se nám podařilo a co se nepodařilo z toho našeho předsevzetí splnit, tak i na obecním úřadě tomu není jinak. V krátkosti Vás touto cestou seznámím s tím, jak naše obec v letošním roce hospodařila.

Určitě všichni sledujete média, která nás podrobně informují o průběhu krize v naší zemi a ve světě. Samozřejmě, že tento problém se nevyhnul ani nám a zaznamenal v rozpočtu obce nemalý finanční propad. Podle rozpočtu se odvíjí veškeré aktivity v naší obci.

V červnovém zpravodaji jsem Vás informoval o výstavbě chodníku za humny. Chodník jsme dokončili v půlce srpna, celkově bylo vydlážděno 370 m², v hodnotě 200 tis. Kč. Následně byly vyznačeny přechody pro chodce přes přílehlé vozovky. Tímto jsme přispěli k bezpečnosti jak dětí, tak starších občanů. Touto cestou žádám řidiče osobních aut, aby na chodníku neparkovali, protože tím ohrožují hlavně bezpečnost dětí, na stání je okraj vozovky.

Další významnou akcí pro letošní rok je výstavba sběrného dvora. Sběrný dvůr máme již vybudován, máme schválen provozní řád, který schvaluje hygiena a JMK. Pro veřejnost je důležité, že sběrný dvůr bude otevřen dvakrát

týdně, v úterý a ve čtvrtek od 14.00 – 17.00 hod. a dvě soboty v měsíci vždy od 7.00 – 11.00 hod. Do konce roku 2009 proběhne kolaudace a od začátku příštího roku bude sběrný dvůr Studýnky uveden do provozu. V rámci vybavení sběrného dvora je také nový štěpkovač dřevní hmoty Pezzolato PZ 110 M. Je to zařízení, které je vybaveno dieslovým motorem zn. ZANMAR L 100 AE. Stroj je schopen zpracovat veškerý dřevní odpad do průměru 120 mm. Pokud budete provádět různé úpravy nebo průklest, je možné za účasti vyškoleného obecního pracovníka tento stroj využít.

V současné době máme rozpracovány stavební akce - výstavba parkoviště u mateřské školy a oprava elektroinstalace a interiéru klubovny v hasičské zbrojnici. Parkoviště budujeme u horního vchodu do mateřské školy, celková plocha je 110 m², tj. šest parkovacích míst. Plocha bude vydlážděna stejnou dlažbou jako u základní školy a tímto bude splněna nepsaná norma parkoviště u veřejné budovy. Opravu klubovny v hasičské zbrojnici jsme naplánovali v tento podzimní čas, z důvodu vyplnění pracovní činnosti pro obecní pracovníky v případě nepříznivého počasí. Po odstranění dřevěné podlahy, která se již propadala a byla napadena houbou, jsme podlahu snížili a tím odstranili schodek. Po oklepání mokrých omítek a odizolování, provedeme omítky sanační malbou a podlahu vydláždíme dlažbou. Zároveň byla zrekonstruována elektroinstalace.

Spolek drobných vinařů z Vrbyce, tak by se měl jmenovat vinařský spolek, o kterém se tak dlouho diskutuje. Při různých debatách se dostáváme vždy k problému, kdo to bude dělat. Doposud při různých akcích ať vinařských nebo kulturních stojí téměř vždy obec, myslím si, že není možné, aby vrbecké vinaře obec neustále suplovala. Když otevřeme některé z okresních novin, čteme, že v okolních vinařských obcích neustále probíhají různé vinařské akce. Oproti tomu na Vrbyci, kromě krajem André, Modré hory, svěcení vín a výstavy vín, které pořádá obec, jiné akce nejsou. Těším se na spolupráci obce a vinařů z Vrbyce.

Na propagaci naší obce se podílejí muzáci, kteří vystupují s krásnou písničkou po celém kraji, také v České televizi. Pro pohodu letošních svátků vánočních pro nás ve spolupráci s Jožkou Šmukařem natočili půlhodinový pořad s názvem Vánoční posezení u muziky. Pořad bude odvysílán 25. prosince 2009 na programu ČT 2 v čase kolem 15.05 hodiny.

Já Vám ke zhlédnutí tohoto pořadu přeji vánoční pohodu a nejen po dobu pořadu, ale dovoluji si Vám popřát co nejsrdčněji ničím nerušené prožití svátků vánočních a do nového roku, aby se Vám splnilo všechno, co si přejete a hlavně hodně zdraví, štěstí a osobní pohodu.

Vlastimil Bařina
starosta obce

„ČARODĚJNICKÝ DEN NA MŠ“

Stalo se již tradicí, že 30. duben patří v naší mateřské škole čarodějům a čarodějnicím. Děti i paní učitelky jsou v čarodějnických převlecích. Každoročně vaříme čarodějnický lektvar, ve kterém nechybí „ostříží oči“ pro perfektní zrak, „muří nožky“, abychom byli dostatečně rychlí, „hadí ocásky“ na mrštnost a nejrůznější bylinky nasbírané o půlnoci pro věčné mládí, krásu a zdraví. Po vypití lektvaru následuje průvod obcí, navštívíme obchody, základní školu, obecní úřad, kde všem prodavačkám, učitelkám i panu starostovi přičarujeme věčné mládí a pevné nervy.

V letošním roce se čarodějnický den opravdu vydařil. Udělali jsme změnu, na místo vycházky po obci jsme plnili úkoly, které jsou nutné pro čarodějnické učně – hod polínkem, určování a porovnávání hadů, jízda na metličce, výdrž při tanečním reji. Za splnění všech úkolů obdrželi čarodějnickí učni vysvědčení a sladkou odměnu. Největší překvapení mělo přijít v poledne, kdy nás měla navštívit opravdová čarodějnice „Baba Jaga“.

Přesně na minutu přiletěla na koštěti i s pořádnou lopatou. Vyprávěla dětem svůj příběh, kolik je jí vlastně let a předvedla jak správně strašit. Někteří odvážlivci si vyzkoušeli sezení na lopatě. Čarodějnice je za odměnu na ní povozila. Větší kluci, kteří na čarodějnice nevěří, zkoumali, že by to mohla být paní školnice, teta Anička. Jaké bylo jejich překvapení, když u oběda viděli tetu Aničku se všemi zuby, bez drápů a bradavic. A kdo vlastně ta opravdová čarodějnice byla? Kdo byl na maškarním karnevalu, mohl ji tam potkat spolu s Ivánkem a celou pohádkou Mrázík.

Jana Kadlecová

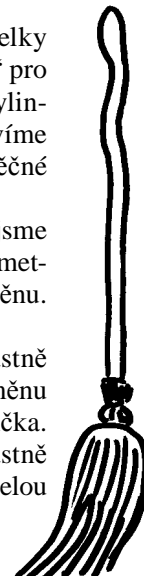



Z hodin českého jazyka

Podmiňovací způsob v 5. ročníku: Kdybych se přes noc stal(a) dospělým ...

Šla bych s kamarádkou do kina, večer bych tancovala na plesu, určitě bych jela s děvčaty na koncert. Odletěla bych do ciziny, s přáteli bychom si udělali pěkný večer, večer bych obsluhovala v restauraci, na večerní tancování bych chodila s kamarádem ...

Napsala Lucie Nováková

Našla bych si práci. Postavila bych si nový dům. Vydělala bych si peníze. Pořádila bych si nové auto. Chtěla bych, aby se mi splnila všechna přání, abych měla zdravé děti. Abych se měla dobře celý život. Chtěla bych mít dobrou práci. Bavilo by mě starat se o kytičky ...

Napsala Leona Svrčková

Rád bych dělal opraváře. Chtěl bych dělat řidiče. Našel bych si přítelkyni, oženil bych se a chtěl bych jedno dítě ...

Napsal Pavel Horký

Kdybych se přes noc stala dospělou, přála bych si být kadeřnicí. Stříhala bych podle přání svých zákazníků. Mohla bych i barvit vlasy různými barvami. Také bych česala na ples nebo na svatbu. Moc by se mi to líbilo...

Napsala Michaela Hanzlíková

Kdybych se stala přes noc dospělou, tak bych si našla přítele. Vdala bych se. Našla bych si práci jako novinářka. Měla bych tři děti. Postavila bych si dům. Koupila bych si psa a auto. Můj koníček by byl, že bych cvičila psy pro slepé ...

Napsala Magda Mikulicová

Kdybych se přes noc stala dospělou, vystudovala bych vysokou školu na učitelku. Potom bych se vdala a měla děti. Po mateřské dovolené bych pracovala v základní škole. S manželem bychom postavili domeček, ve kterém bychom i s dětmi bydleli. Jezdili bychom na hory a učili děti lyžovat. V létě bychom jezdili na dovolenou, kde bychom děti učili plavat a sportovat na kole. Pak bych zestárla a užívala bych si důchodu a vnučátek.

Napsala Miroslava Ludvová

MÁ TO SMYSL, TŘÍDÍME ODPAD ...



Už druhým rokem vedeme děti ve škole k třídění odpadu. Ve třídách máme odpadkové koše na papír a ostatní odpad, na chodbách koše na plasty a nápojové kartony. Snažíme se učit děti, jak správně zacházet s odpady, aby netrpělo životní prostředí.

Dokonce jsme se zapojili do akce Rádía HEY – Jižní Morava hraje na PET láhve – rekordní pokus, kterou pořádala Agentura Dobrý den z Pelhřimova, města rekordů.

Smyslem celé této akce bylo upozornit na zlepšení kvality třídění odpadů v Jihomoravském kraji. Ve čtvrtek 15. října 2009 si děti přinesly do školy dvě PET láhve a v 10.40 jsme se všichni shromáždili na chodbě a čekali, až se nám z rádía ozve Fanánková písnička Mexiko. Přes nečekané technické problémy, které nastaly kvůli špatnému počasí (sněžení a výpadek signálu rádía) se nám přece jenom povedlo zabubnovat alespoň na část písničky (bubnovali jsme v ředitelně a písničku poslouchali přes internetové stránky).

Do rekordní akce se nakonec zapojilo 55 škol v kraji a 6 326 dětí a dospěláků a REKORD se povedl!

Mgr. Renata Horáková – ředitelka školy



Každý obal je vyroben z nějakého materiálu a někdy je velmi obtížné poznat, z čeho je obal vyroben. Proto jsou na obalech různé značky, které nás informují, jak máme s takovým obalem po použití naložit.

Šipky s číslem nebo zkratkou nás informují o materiálu, z něhož je obal vyroben. Podle nich poznáme, do kterého kontejneru (jak třídit) máme obal později vyhodit. V tabulce jsou nejčastější kódy:

PAP	20	21	22	GL	70	71	72	FE	40	ALU	41
vlnitá lepenka	hladká lepenka	papír		bílé sklo	zelené sklo	hnědé sklo		ocel	hliník		dřevo

PET	1	HDPE	2	LDPE	4	PP	5	PS	6
Polyethylentereftalát		Polyetylen (lineární)			Polyetylen (rozvětvený)		Polypropylen		Polystyrén



Kombinovaný obal C/ obal je vyroben z více materiálů a ten za lomítkem převládá. Nápojový karton C/PAP 81 a 84 kombinovaný obal, kde převládá papír.



Panáček s košem znamená, že použitý obal máme hodit do příslušné nádoby na odpad.

JAK SPRÁVNĚ TŘÍDIT?

Modrý kontejner – papír
Zelený kontejner – sklo
Žlutý kontejner – plasty

Pokud se jedná o obaly od chemických výrobků, přečtěte si informace od výrobce, zda obal nevyžaduje specifický způsob nakládání. Pokud obsahuje nějaké nebezpečné látky, odnáší se do sběrný nebezpečných odpadů nebo na sběrné dvory. Blíže informace se dozvíte na vašem obecním nebo městském úřadu.



Zelený bod znamená, že je za obal zapláceno do systému EKO-KOM, jenž zajišťuje sběr a využití obalových odpadů. Pokud si koupíte obal, na kterém je značka ZELENÝ BOD, znamená to, že výrobce zaplatil za jeho recyklaci. Takže, až vypijete limonádu nebo dojíte sušenky, odhodte jejich obaly do barevného kontejneru!

Seznam nejčastějších mýtů a dotazů ke třídění odpadů:

Před vhozením do kontejneru je třeba odstranit z PET lahve víčko a etiketu.

ŠPATNĚ

PET láhve můžete do kontejneru vhazovat s etiketou i víčkem. Obojí bude při dalším zpracování odstraněno. PET láhve sešlápněte!!! Nesešlápnuté láhve jsou objemné a tím zdražují přepravu, komplikují manipulaci a recyklace se tak stává nákladnější.

Před vhozením do kontejneru musím kelímky od jogurtů a jiných potravin důkladně vymýt.

ŠPATNĚ

Drobné znečištění obalů nevadí. Stačí tedy, když potravinu důkladně dojíte nebo z kelímku vyškrábete. Ideální je obal lehce vypláchnout, například vodou po nádobí. Výjimkou jsou mastné obaly, ty je třeba pečlivě vymýt teplou vodou s přípravkem na mytí nádobí.

Před vhozením do kontejneru musím z časopisů a dokumentů odstranit kancelářské svorky.

ŠPATNĚ

Svorky není třeba odstraňovat. Při dalším zpracování, takzvaným rozvlákněním, jsou odloučeny. Z papíru se stane hladká kaše a těžší části, jako svorky a sponky, klesnou ke dnu, odkud jsou vybírány magnetickou separací.

Před vhozením do kontejneru musím plastové obaly od kosmetiky důkladně vymýt, je to chemikálie.

ŠPATNĚ

Stačí, když zbytky kosmetických přípravků, jako jsou mýdla, šampony, krémy, vylijete. Dočištěny budou při dalším zpracování.

Před vhozením do kontejneru musím z dopisních obálek vytrhnout fóliové okénko.

ŠPATNĚ

Do kontejneru na papír můžete vhazovat obálky celé. Zpracovatelé mají zařízení, která si s fóliovými okénky poradí za vás.

Do kontejneru nesmím vhazovat skartovaný papír.

ŠPATNĚ

Do modrého kontejneru vhazujte skartovaný papír stejně jako každý jiný papír, který není mokrá, mastná nebo jinak znečištěný. Tím se myslí i biologické nečistoty.

Kontejnery na nápojový karton jsou vadně vyrobeny. Karton není možné do něj odhodit.

ŠPATNĚ

Na každém kontejneru je nápis, že je třeba nápojový karton před vhozením stlačit. Otvor v kontejneru je speciálně kon-

struovaný pouze pro stlačený karton. Jen tak je možné do třídící nádoby sesbírat větší množství kartonů a zároveň je tak snížena možnost vhadzovat odpad, který do tohoto kontejneru nepatří!

Před vytříděním nápojového kartónu musím odtrhnout umělohmotný uzávěr.

ŠPATNĚ

Pokud ve vaší obci probíhá sběr nápojových kartonů, prázdný karton pouze vypláchněte vodou, stlačte a i s víčkem odhodte do kontejneru nebo oranžového pytle, který je ve vaší obci pro tento odpad určen.

Více informací o třídění najdete na www.jaktridit.cz

„JAK VZNIKLA PŘÍJMENÍ“

Vymyšlené příběhy a úvahy o tom, jak mohla vzniknout příjmení – zpracovali žáci 5. ročníku v hodině čtení

Čížek – jmenuje se podle ptáka

Zachovalý – jmenuje se tak, protože je zachovalý, vypadá dobře

Sedláček – jmenuje se tak, protože sedlá koně

Zedník – jmenuje se tak, protože staví domy

Mikulica – jmenuje se tak, protože se narodil v Mikulově

Vlasatý – jmenuje se tak, protože má hodně vlasů

Strouhal – jmenuje se tak, protože strouhá strouhanku

Veselý – jmenuje se tak, protože je s ním legrace

Horký – jmenuje se tak, protože má rád horký čaj

Horák – jmenuje se tak, protože přišel z hor

Olíková

Jednou měla jedna paní svatbu. Ta paní byla ráda, že nastal její velký den a taky byla ráda, že může jet i na líbánky. Její budoucí manžel se jmenoval Olin Olík. Dali si polibek. Hostina trvala několik hodin, nevěsta i ženich byli šťastni, že jsou spolu. A tak si paní říkala Olíková.

Blechová

Jedna paní vyšla z domu a řekla si, proč se jí všichni lidé vyhýbají. Nic si z toho nedělala, protože věděla, že lidi mají také špatné dny. Tak šla dál. Když přišla do vedlejší vesnice, ptala se všech lidí, co to s nimi je. Najednou uviděla svoji nejlepší kamarádku, že se jí také vyhýbá, tak si řekla, že se všichni nemohli špatně vyspat. A ta její nejlepší kamarádka na ni zakřičela: „Ty jsi mi to ani neřekla, že zrovna ty máš blechy!“ A tak se ta paní jmenovala Blechová.

Okénková

Jednoho dne šla jedna paní do obchodu s okny, ale nevybrala si. Šla další den do jiného obchodu a zase si nevybrala. Šla zase na druhý den, zase do jiného obchodu, ale bylo zavřeno. Řekla si, že ta okna stejně nejsou pěkná. Tak šla na druhý den do toho obchodu, do kterého šla jako první, ale stejně si zase nevybrala a tak si řekla: „Když si nikde nemůžu vybrat okna, tak si budu říkat paní Okénková.“

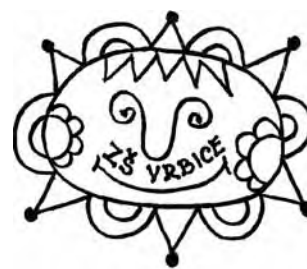

**ZŠ Vrbice děkuje panu Karlu Zapletalovi
za bezplatné opravy na elektrickém zařízení,
a paní Bohdaně Pazderkové
za finanční dar školy.**

ÚKOLY BY ŠKOLÁCI MĚLI UKONČIT DO ŠESTI VEČER

Domácí přípravu by žáci základních škol měli dokončit do šesté hodiny večerní, radí dětský a školní psycholog Miroslav Hudec. Podle něj je velmi individuální, zda má dítě zasednout k domácí přípravě hned po návratu ze školy, nebo až poté, co si odpočine. Záleží na dítěti, jak je ze školy unavené, a rodiče to musejí odhadnout.

„Jsou určité zákonitosti domácí přípravy, což často rodiče nevědí, zvláště pokud přicházejí pozdě z práce. V zásadě by měla být domácí příprava u školáků ze základní školy dokončena do šesté hodiny,“ řekl Hudec. Křivka denní výkonnosti dětí má dva vrcholy. První vrchol, kdy jsou děti nejvýkonnější, přichází kolem jedenácté hodiny. Druhý nastává zhruba okolo třetí hodiny odpoledne, pak výkon opět pozvolna klesá.

Když se děti vracejí domů později, třeba ze sportovních tréninků a dělají úkoly v podvečer, je to podle Hudce špatně. K učení zasedají unavené, tělo se snaží přirozeně relaxovat. Učení jim potom nejde. „Dítěti to neleze do hlavy a má pak zbytečně pocit, že třeba matematika nebo čeština je daleko těžší, než ve skutečnosti je,“ uvedl.

Právě proto by mělo dítě domácí úkoly dodělat do šesté hodiny. Výjimečně, pokud se školák třeba vrátí z víkendů a vzpomene si, že něco zapomněl, může úkoly dokončit třeba do osmi. Některé děti zvládají úkoly brzo po návratu ze školy, jiné si potřebují odpočinout. Úkoly lze také rozdělit, písemný úkol napsat hned a například básničku si zopakovat až po nějaké pohybové aktivitě.

Psycholog doporučuje kompenzovat sezení ve školních lavicích a nad úkoly nějakou zájmovou činností v rámci rodiny. Jednak, aby dítě mělo pohyb a také proto, aby bylo s rodiči. „Je dobré, když děti a rodiče dělají něco společně, upevňuje to vztahy,“ radí. Takzvané pouliční děti, které rodiče nechávají příliš dlouho běhat po venku, mohou mít podle něj problém osvojit si určité učební návyky. Odrazit se to pak může i na školním prospěchu. Znuděné děti navíc hledají zábavu za každou cenu a pak leccos vyvedou, dodal psycholog.

časopis Učitelské noviny

PODZIM VE ŠKOLE



Ježci a Simča s Lejdou



Rádio PETROV ve škole



Soutěž v luskání jader



Vítězové - Romana, Lojza, Martin, Matyáš a Adéla



K vidění byl i sněhulák

Prvníci a jejich patroni



Míša a její strašáček



Iva s Vojtříškem a jejich zvířátko z dýní

50 let Mateřské školy Vrbice

V sobotu 19. září 2009 oslavila Mateřská škola Vrbice 50 let od svého otevření.

V dnešní mateřské škole se sešly bývalé pracovnice a další hosté, aby tuto skutečnost spolu oslavily a zavzpomínaly na dobu, kdy zde působily. Sešlo se jich na čtyřicet.

Nejdříve pro ně připravily paní učitelky s dětmi vystoupení – pásmo „HODY“ a „U MUZIKY“, vystoupil zde i pan starosta, který všechny přivítal. Pak si hosté prohlédli celou mateřskou školu a po malém pohoštění následovala společná beseda, ve které se vzpomínalo na úplné začátky, protože oslavy se zúčastnila i první paní učitelka, která zde působila – paní Libuše Pfeferová – Štulpová.

V neděli 20. září proběhl v mateřské škole „Den otevřených dveří“, kdy se mohli do MŠ podívat všichni, kdo měli zájem. Školu navštívilo asi 60 občanů, mezi nimi i bývalí žáčci, kteří se nad starými fotografy i docela pobavili.

Chtěla bych poděkovat všem současným pracovníkům mateřské školy za obětavost, kterou přípravě i samotné oslavě věnovaly a také všem, kteří se rádi do MŠ vrátili, aby spolu alespoň na chvíli zastavili čas a vrátili se do minulých dob.

K této příležitosti vybrala z kronik mateřské školy zajímavosti z dob jejího trvání a účastníci oslavy je dostali ve formě malé publikace. Protože jsou tak docela zajímavé údaje, předkládám je všem ostatním k přečtení formou příspěvku do našeho ZPRAVODAJE.

Dobré počtení Vám přeje
Bohumila Bařinová

Z KRONIKY MATEŘSKÉ ŠKOLY VRBICE

HISTORICKÁ DATA Z BUDOVÁNÍ

- „Škola byla vybudována adaptací rodinného domku paní Francové. Národní výbor tento domek zakoupil za 90.000,- Kč. S úpravou domku na mateřskou školu bylo započato na jaře 1959. Při úpravě napomáhala mnoho rodičů, především ženy místní organizace Výboru žen. Úprava rychle pokračovala, takže 1. září téhož roku mohlo být uspořádáno slavnostní otvírání školy.“ Školka byla jednotřídní s počtem 32 dětí s hernou, třídou a také s kuchyní. Vše umístěno v horní části budovy. Ředitelkou nově otevřené školy byla jmenována Vladimíra Klímová, která zde působila do roku 1966. S ní zde učila Libuše Štulpová, kterou po roce vystřídala Vlasta Hyclová.
- Protože počet dětí přihlášených do mateřské školy byl mnohem větší, než mohla jedna třída pojmout, začalo se uvažovat o otevření druhé třídy. Tato byla otevřena 1. května 1962 ve spodní části budovy z bývalého zdravotního střediska a později z průjezdu byla dobudována ještě ložnice pro tuto druhou třídu. Celkový počet v mateřské škole byl v té době 58 dětí.
- Od září do konce roku 1972 probíhala generální oprava budovy mateřské školy. V této době byla školka umístěna v kulturním domě.
- Od 1. ledna 1982 přechází Mateřská škola Vrbice pod správu Jednotného zemědělského družstva Družba se sídlem v Kobylí, které financuje provozní pracovnice. Proto dochází k jejich výměně – družstvo si dává pracovnice své.
- Na jaře v téže roce 1982 dochází k významnému kroku – začíná se v akci „Z“ stavět nová mateřská škola pro 60 dětí. Stavba nové školky byla zahájena uprostřed přírody s krásným výhledem do krajiny. Stavba zdárně pokračovala a tak mohla být nová školka 31. srpna 1985 slavnostně, za účasti občanů a řady hostů, otevřena. Občané obce zde odpracovali 35.000 brigádnických hodin. Hodnota díla byla vyčíslena na částku 3.000.000,- Kčs.

Na stavbu sdružily finanční prostředky závody, ve kterých pracovali občané naší obce:

- NHKG – MOSTÁRNA Hustopeče přispěla částkou	400.000,- Kčs
- JZD DRUŽBA Kobylí	400.000,- Kčs
- OSEVA Velké Pavlovice	350.000,- Kčs
- JIHOMOR. DRŮB. ZÁVODY Velké Pavlovice	300.000,- Kčs
- MORAVSKÉ VINAŘSKÉ ZÁVODY V. Pavlovice	160.000,- Kčs
- PLYNOKOV Hustopeče	100.000,- Kčs
- OKRESNÍ STAVEBNÍ PODNIK Břeclav	100.000,- Kčs
- JEDNOTA Mikulov	50.000,- Kčs

Mateřská škola je velmi pěkná, prostorná a světlá. Hlavně má ústřední topení, takže se už nestane, že když paní učitelka nestihne při dvou zaměstnáních, rozcvičce, svačince a pobytu venku s počtem 28 dětí na malém prostoru, přiložit uhlí do vysokých násypných kamen, tak je rázem zima a musí se znovu udělat oheň. Sice se dál topí ve velkém kotli uhlím a koksem, ale s tím už si musela poradit školnice.

• V dalších dvou letech se dokončuje okolí mateřské školy – oplocení, zahrada s vybavením, osázení keří i osetí travou – zkrátka se zabydlujeme. Ve škole je sice vodovod z vlastní studny, ale voda je závadná, takže pitná voda na vaření se musí denně dovážet.

Ve školním roce 1989/90 dochází k velkým změnám nejen ve společnosti, ale i v životě mateřské školy. Od 1. ledna 1990 přechází Mateřská škola Vrbsice opět pod správu Okresního národního výboru v Břeclavi, proto dochází k úplné výměně provozních pracovníků – členky družstva odcházejí a místo nich nastupují nové mladé pracovníce. Dochází ke stabilizaci kolektivu – vlastně se od té doby provozní pracovníce téměř nezměnily a pracují téměř ve stejném složení dodnes.

Od 1. března 1991 se začíná ve školní kuchyni vařit i pro žáky místní základní školy, pro které je zřízena ve školce jídelna, kam žáci na obědy docházejí. V té době je v obci zaveden

obecní vodovod a tak odpadá dovážení pitné vody.

27. ledna 1996 je Mateřská škola Vrbsice zařazena do sítě škol. Zřizovatelem je Obec Vrbsice.

V roce 1997 je školka napojena na plynové vedení a tak odpadá další starost s uklízením uhlí a topení už je úplně bez problémů – automatické.

Zásadní změnou v životě mateřské školy je její vstup do právní subjektivity od 1. září 2002. Školka se stala příspěvkovou organizací, jejímž zřizovatelem je Obec Vrbsice. Ta financuje provoz školy i její součásti - školní jídelny. Hradí elektrickou energii, plyn i vodu, opravy a ostatní provozní náklady. Finanční prostředky na mzdy dostáváme prostřednictvím Jihomoravského krajského úřadu v Brně od Ministerstva školství, mládeže a tělovýchovy v Praze.

O prázdninách v roce 2004 byla provedena generální oprava školní kuchyně podle požadavků hygieny a evropských norem.

V roce 2007 bylo započato s výmě-

nou oken za plastová. Bylo vyměněno 50 oken v hodnotě 411.388,- korun. Částku 300.000,- Kč obdržela obec ve formě dotace z Krajského úřadu v Brně a zbytek doplatila ze svého rozpočtu.

Letos bylo v plánu dokončit výměnu oken a dveří, ale nepodařilo se.

Všechny pracovníce Mateřské školy Vrbsice se snaží vytvořit pro děti co nejlepší prostředí, ať po stránce materiální – neustále opravujeme a vylepšujeme prostředí školy i školní zahrady, jak nám to rozpočet dovolí. Ale zejména přístupem k dětem a jejich citovým podmínkám, které vytváříme co nejlepší. Co nás však trochu brzdí – jsou úvazky zejména u učitelek – vše se totiž odvíjí od počtu dětí (normativy) a ty se od založení školky podstatně změnily. Děti nám ubývá, lépe řečeno, počty kolísají – stalo se nám, že jsme v celé školce měli zapsaných jen 33 dětí. Pro letošní školní rok máme zapsaných 45 dětí.

VÝCHOVNĚ VZDĚLÁVACÍ PRÁCE

literární výchova
jazyková výchova

Z počátku se v mateřské škole vyučovalo bez osnov, učitelky pracovaly řízeny citem a snahou dát dětem to nejlepší a zkušenosti získávaly studiem dostupné literatury. Vybavení školky bylo skromné – několik stavebnic a hraček, knížky.

Brzy byly schváleny osnovy a práce v mateřské škole probíhala podle „Roku v mateřské škole“, schváleného Ministerstvem školství a kultury 4. 3. 1960. Práce obsahovala:

Tělesnou výchovu - průpravné cviky
- přirozená cvičení
- pohybové hry

Rozumovou výchovu

- seznamování s okolím a veřejným životem
- seznamování s předměty a jejich vlastnostmi, početní, časové a prostorové představy
- seznamování s přírodou
- mateřský jazyk
- seznamování s literaturou

Mravní výchovu

Pracovní výchovu
- sebeobsluha

- práce na zahradě a v koutku živé přírody
- zacházení s nástroji a materiálem

Estetickou výchovu

- hudební výchova (zpěv, poslech, taneční hry)
- výtvarná výchova (malování, kreslení, modelování)

Od roku 1975 se začalo pracovat podle nových prozatímních osnov – s výchovnými složkami, přibývá novinka – množiny.

V roce 1978 se začíná pracovat podle „Programu výchovné práce pro jesle a mateřské školy“ s rozpracovanými metodikami pro jednotlivé výchovné složky, s přesně stanoveným režimem dne – denním ranním cvičením a dvěma zaměstnáními s různým zaměřením: tělesná výchova

rozumová výchova
pracovní výchova
mravní výchova
hudební výchova
výtvarná výchova

přibýly nové samostatné složky -
matematické představy

Došlo k velkým změnám v přístupu k plánování a přípravě učitelek na práci – velké množství pomůcek, pracovních listů i v organizaci – neustálé převlékání dětí, neustálý spěch a tak bylo málo času na to, co je pro předškolní věk typické a nejdůležitější – na hru dětí. Pořád se spěchalo a něco honilo.

Od roku 1982 sestavují učitelky vlastní měsíční plány práce ve shodě s Programem výchovné práce, podle metodik jednotlivých výchovných složek.

Po roce 1989 – roce velkých změn ve společnosti, dochází také k velkým změnám v práci mateřských škol. Nastává uvolnění, přísný denní režim se stává volným a pohyblivým – zaměstnání – řízená činnost může být v kteroukoliv denní dobu (nebo i nemusí být vůbec). Pracuje se podle časově tematických plánů výchovné práce, protože není jednotný závazný program nebo osnovy. Režim je zcela volný – přizpůsobuje se požadavkům dětí, které nemají přesně časově rozvržené ani určené činnosti. Více si hrají a při hrách vlastně plní různé úkoly a tak se vzdělávají. Je to vlastně taková „ŠKOLA HROU“ podle Jana Ámose

Komenského. Závazný obecný dokument není stanoven ani vydán.

Pro školní rok 1996/97 jsme si vytvořily svou koncepci práce, zaměřenou na ekologickou výchovu s názvem „Duhovou cestičkou“ ve čtyřech celcích podle ročních období jako „Čtyři kapky barvy“.

V roce 2004 byl vydán Ministerstvem školství, mládeže a tělovýchovy RÁMCOVÝ VZDĚLÁVACÍ PROGRAM,

závazný pro všechny mateřské školy. Na jeho základě si škola vytvořila vlastní školní vzdělávací program, podle kterého pracujeme od roku 2004/05. Na tvorbě tohoto programu se podílely všechny pracovnice školy a je zaměřen

1. na výchovu k samostatnosti
2. na výchovu k rozhodování
3. k umění vyjádřit své potřeby

V roce 2007 jsme tento školní vzdělávací program zhodnotily a dohodly jsme se, že po částečných úpravách budeme v něm i nadále pokračovat až do roku 2010, protože obsahuje vše potřebné pro naši školu i všechny děti v ní.

ZAJÍMAVOSTI ZA PŮLSTOLETÍ MATEŘSKÉ ŠKOLY VRBICE

Za dobu fungování Mateřské školy Vrbičice se v ní vystřídala řada pracovníků jak pedagogických, tak i provozních.

Celkem zde působil: 38 učitelek
16 uklízeček
12 kuchařek

Děle jak 2 roky zde vydržely:

Ředitelky	Vladimíra Klímová	7 let	1959 – 1966
	Jiřina Polášková	2 roky	1966 – 1968
	Jarmila Lorencová	3 roky	1968 – 1971
	Anežka Stanická	20 let	1971 – 1991
	Bohumila Bařinová	18 let	1991 – dosud

Učitelky	Anežka Stanická	10 let	1961 – 1971
	Marie Stejskalová	2 roky	1963 – 1965
	Vlasta Králíková	3 roky	1966 – 1969
	Františka Herůfková	13 let	1967 – 1980
	Bohumila Bařinová	22 let	1969 – 1991
	Světlana Laššová	5 let	1974 – 1979
	Zdena Fridrichová	2 roky	1979 – 1981
	Ludmila Surmanová	2 roky	1980 – 1982
	Jana Kadlecová	29 let	1980 – dosud
	Jana Michnová	4 roky	1982 – 1986
	Jarmila Cichrová	26 let	1974 – dosud

Uklízečky	Františka Herůfková	6 roků	1959 – 1965
	Zdenka Sůkalová	10 let	1965 – 1975
	Zdena Fridrichová	4 roky	1975 – 1979
	Ludmila Surmanová	5 let	1979 – 1986
	Marie Šimečková	5 let	1985 – 1990
	Zdeňka Křivánková	4 roky	1989 – 1993
	Anna Vlachovská	16 let	1993 – dosud

Kuchařky	Ludmila Janošková	3 roky	1960 – 1963
	Vlasta Konečná	12 let	1963 – 1975
	Zdenka Sůkalová	4 roky	1961 – 1965
	Marie Bařinová	6 let	1975 – 1981
	Bohumila Kubíková	8 let	1981 – 1989
	Ludmila Bízová	2 roky	1991 – 1993
	Vladimíra Horčíčková	18 let	1991 – dosud
	Zdeňka Křivánková	16 let	1993 – dosud

Všem pracovnícím, které za dobu existence mateřské školy zde pracovaly (byť některé jen krátce zastupovaly), patří za práci, kterou pro děti odvedly, velké poděkování. A týká se to i těch, které zde už dnes nemohou být.

Za 50 let trvání prošlo školkou přibližně neuvěřitelných 2.385 dětí.

Přehled počtu dětí v jednotlivých školních letech:

1959/60 - 32
1960/61 - 32
1961/62 - 57
1962/63 - 54
1963/64 - 50
1964/65 - 54
1965/66 - 61
1966/67 - 58
1967/68 - 56
1968/69 - 54
1969/70 - 58
1970/71 - 58
1971/72 - 50
1972/73 - 50
1973/74 - 52
1974/75 - 56
1975/76 - 50
1976/77 - 48
1977/78 - 52
1978/79 - 53
1979/80 - 53
1980/81 - 53
1981/82 - 52
1982/83 - 50
1983/84 - 55
1984/85 - 53
1985/86 - 56
1986/87 - 54
1987/88 - 49
1988/89 - 52
1989/90 - 50
1990/91 - 38
1991/92 - 45
1992/93 - 38
1993/94 - 42
1994/95 - 47
1995/96 - 50
1996/97 - 51
1997/98 - 44
1998/99 - 34
1999/00 - 39

2000/01 – 34
 2001/02 – 34
 2002/03 – 39
 2003/04 – 39
 2004/05 – 38
 2005/06 – 33
 2006/07 – 37
 2007/08 – 44
 2008/09 – 46

Ve druhém roce trvání Mateřské školy Vrbice byly některé děti ze školky vyloučeny a na jejich místo byly přijaty děti nové. To proto, že některé maminky měly odpracovaných málo jednotek - všechny děti měly matky zaměstnané v družstvu. Proto také bylo rozhodnuto o zřízení druhé třídy.

Za dobu trvání mateřské školy se uskutečnilo velké množství besídek a veřejných vystoupení. Děti pokaždé sklídily za svou bezprostřednost obrovský úspěch.

První besídka se měla konat už na ukončení prvního školního roku, ale byla pro epidemii zakázána hygienikem.

Už od školního roku 1961/62 se koná rozloučení s dětmi odcházejícími do 1. třídy. Od roku 1965 účinkují děti na slavnostním vítání občánků do života.

Ve školním roce 1968/69 byla školka na tři týdny uzavřena pro onemocnění dětí planými neštovicemi.

V únoru 1972 proběhla na školce okresní hospitace z hudební výchovy, které se zúčastnilo 32 učitelek a 2 inspektorky z celého okresu.

Ve školním roce 1973/74 byly zakoupeny silonové záclony a závěsy, kuchyňský robot a švédská lavička.

Ve školním roce 1974/75 se nacvičovala poprvé skladba na celostátní spartakiádu - skladbu „Naše květy“ nacvičovalo 25 rodičů se svými dětmi. Vystupovali na Vrbici, v okolních obcích, v Hustopečích i v Břeclavi. V červnu 1975 byl uspořádán pro děti výlet do ZOO v Brně.

V lednu 1978 zajistili rodiče výlet rodičů s dětmi za sněhem na Koprník. V téže roce mimochodem činil rozpočet od obce na provoz školy 18.000,- Kčs a

na provoz školní jídelny 45.000,- Kčs. Pro srovnání rozpočet od obce na provoz na letošní rok činí 540.000,- Kč.

Ve školním roce 1983/84 se poprvé konaly třídní schůzky rodičů s ukázkami práce s dětmi a slavnostní rozloučení s dětmi v obřadní síni.

V červnu 1986 je poprvé vystaveno tablo dětí odcházejících do 1. třídy.

Leden 1987 – návštěva ředitelky a inspektorek z okresu Trnava. V únoru 1987 proběhl společný zápis dětí do základní školy.

Ve školním roce 1987/88 se děti otužují vodou – po obědě před spaním se sprchují, při otužování vzduchem denně cvičí venku na terase.

Na konci školního roku 1988/89 se poprvé konala branňá vycházka rodičů s dětmi, zakončená táborákem.

Od školního roku 1994/95 jezdíme každoročně s dětmi na předplavecký výcvik do bazénu v Hustopečích. Na jaře 1995 jsme poprvé navštívili Planetárium Mikuláše Koperníka v Brně. Rozdávali jsme Řády dětského úsměvu rodičům a sponzorům za pomoc školce.

Od školního roku 1995/96 pořádají rodičovská sdružení mateřské a základní školy společně RODIČOVSKÝ PLES, výtěžek z plesu se rozdělí pro potřeby dětí obou škol.

Ve školním roce 1996/97 se děti ze školky zúčastnily poprvé pěvecké soutěže „O malovanou pantličku“ v Čejkovicích, teď se koná v Kobylí.

2. prosince 1997 proběhla návštěva učitelek z celého okresu Břeclav a zároveň den otevřených dveří pro veřejnost.

Od školního roku 1998/99 se děti ve školce učí anglickému jazyku formou hry. V téže roce byla v mateřské škole odpoledne i jedna třída družiny ze školy. Protože školka měla málo dětí, přidávalo se k 7 předškolákům, kteří nepotřebovali odpočívat, 14 prvňáčků.

Na ukončení školního roku 1999/2000 předškoláci ve školce prvně do rána spali.

2. prosince 2000 se děti

zúčastnily přehlídky v Hustopečích „Lidová píseň 2000“.

Školní rok 2002/03 – pojmenování tříd – MOTÝLCI a KOŤÁTKA. V květnu se konala přehlídka dětských folklórních souborů v Hustopečích.

Od školního roku 2003/04 hrají rodiče k svátku MDD dětem na zahradě divadlo.

Od 1. března 2005 se začalo platit školné – úplata za předškolní vzdělávání – podíl rodičů na neinvestičních nákladech škol – podle nového školského zákona.

Ve školním roce 2005/06 jsme poprvé v historii měli integrovanou holčičku Sáru, která měla kombinované vady – postižení. Zavedli jsme také adventní zastavení s výrobou vánočních dekorací, po vánoční besídce se setkáváme při ochutnávce přineseného vánočního cukroví. Před Velikonocemi vyrábíme s rodiči jarní velikonoční dekorace. Pro rodiče předškoláků zajišťujeme depistáž školní zralosti a přednášku psycholožky.

Na konci listopadu 2006 se zúčastňujeme obecní premiéry „Zpívání u vánočního stromu“ – zahájení adventu.

Školní rok 2007/08 byl rokem „hodovým“. Hody jsme měli celý rok a s pásmem jsme vystoupili na obecní oslavě Dne matek, na 100letém výročí školy a také v Břeclavi-Poštorné na setkání dětských folklórních souborů. V listopadu 2007 při Adventním zpívání byl poprvé Vánoční jarmark, kde jsme prodávali vánoční výrobky dětí i pracovníků školky. Výtěžek byl věnován Narnii v Morkůvkách, která patří pod středisko Betlém v Kloboukách u Brna a starají se tam o těžce postižené děti. Také výtěžek z jarmarku 2008 jsme věnovali tomuto středisku.

Nejen tyto zajímavosti z padesátiletého života školky se udály. Je to bezpočet akcí připravených pro děti – divadelních představení, výletů a vycházek, soutěží a olympiád. Ale také spoustu vystoupení dětí připravily paní učitelky pro veřejnost místní, ale také v okolí.

TAK DO DALŠÍCH LET VŠECHNO NEJLEPŠÍ - ŠKOLKO !!!

Nakonec pár dětských výroků, které jsme nasbírali:

„Kačenko, kde jste byli na dovolené?“ ptá se paní učitelka. Kačka si nemůže vzpomenout, proto jí paní učitelka pomáhá a napovídá „... no v Chor.“, zase nic „... v Chorvat.“. „V Chorvatsku“ vyhrkne Katka a dodá: „A co se ptáš, když to víš“.

Děti obědvají řízky a brambory, řízky mají malé děti nakrájené na menší kousky.

„Jezte, dětičky“, pobízí paní kuchařka, „dnes máte řízky“. Kačenka na to: „Toto my doma taky vaříváme, když bývají na Vrbici kolotoče (hody), ale veliký“.

„Michalku, už se na tebe budu zlobit. Proč pořád chodíš kolem lehátka, když máš odpočívat?“ povídá paní učitelka. „Na mě se nebudeš zlobit, že ne?“ ozve se Lenička, která zase leze pod lehátko. „No na tebe se už myslím taky budu zlobit, protože ležíš na zemi“. „Když ona mě dnes ta postela vůbec nechce“ – odpoví malá Lenička (dva a půl roku).

„Mariko, kde pracuje tvůj tatínek?“ ptá se paní učitelka. „Můj tatka pracuje v bance, no víš v té komické“ odpoví Marika (Komerční banka).

„Jeníku, a co dělá tvůj tatínek?“ „On učí děcka“ odpoví Jeníček. „Ano, Jeníčkův tatínek je pan učitel a až budete chodit do školy v Kobylí, tak vás bude možná učit“. „Ale ne, paní učitelko. Až my budeme chodit do té školy, kde náš tatka učí, tak on už tam dávno nebude. On už bude v hrobečku.“ (Věk pana učitele – asi 35 let).

Paní učitelka čte dětem před odpočinkem pohádku. „Viktorku, chvíli si lehni, ať tě nebolí záda“, říká, protože ten pořád sedí. Ostatní děti se také posadí. „Děti, položte se. Viktorek je ještě malý.“ „A nemá rozum“ dodává Andrejek. Denisek pořád sedí. „Deni, polož se. Ty už jsi velký“. „Ale já taky nemám rozum, mně to tatka pořád říká“.

Na vycházce děti vidí loď naloženou na vozíku. Katka prohlásí: „Já su snád' hlúpa. Loď a má kola. To bude asi letadlo“.

„Paní učitelko, víš, že náš děda ztratil rozum? On měl totiž včera draha“.

„Paní učitelko, víš co je to vůl? To je okastrovaný býk“.

Ráno povídá Adélka paní učitelce: „Paní učitelko, já jsem dnes ráno nervila“. „A Adélko, jak se to dělá?“ ptá se učitelka. „No to se nechce obléknout škaredý svetr“.

Paní učitelka se ptá dětí, jak se jmenuje zvířátko na obrázku. „To je štěně“. „A jak se jmenuje jeho maminka?“ ptají se děti. „Maminka se jmenuje fena“. „A tatínek je Fen?“ ptá se Honzík.

Od počítače se ozve: „Uhni, ty idiote, když to neumiš“.

Matýsek se dívá na dílo, které postavily jiné děti s otázkou: „Kdo tady postavil ty hňupoviny?“

Vyprávíme si o zvířátkách. „Děti, v lese ani na ulici nesmíme chytat žádné cizí zvířátko. Co bychom od nich mohli dostat?“ Milanka: „Alergologii“.

Martínek: „Nemoc“.

Honzík: „Blech“.



Při poledním poslechu pohádky „O slepičce a kohoutkovi“, kdy slepička běhá od jednoho ke druhému, pronese Milanka: „To

je ale blbá slípka, ta se naběhá, když má líného kohoutka.“

Paní učitelka říká: „Tomášku, pojď pracovat.“ Tomášek na to: „Nepůjdu, já jsem byl včera na pracáku, nepracuju.“

Paní učitelka říká jedné holčičce: „Ty jsi celá maminka.“ „Já nejsu maminka. Já su hezká“.

„Radimku, ty jsi celý děda“. „Ne já nejsu děda. Já nemám fúsa a břuch“.

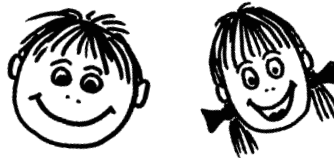

Pěkné, že !!!!

SOUČASNOST A BUDOUCNOST MATEŘSKÉ ŠKOLY VRBICE

V současné době působí na škole tyto pracovnice: paní učitelka Jarmila Cichrová, Jana Kadlecová a ředitelka Bohumila Bařinová. O čistotu a pěkné prostředí se stará paní školnice Anna Vlachovská. Dobrotu nám připravují vedoucí kuchařka Zdeňka Křivánková a paní kuchařka Vladimíra Horčíčková.

Ukazatelem dobré práce celého kolektivu je spokojenost, pohoda a radost dětí z různých činností v mateřské škole.

Za to, jaká je naše školka dnes, musíme poděkovat zejména panu starostovi za vstřícnost v našich finančních požadavcích, pomoci a podpoře školství v obci, obecnímu zastupitelstvu, díky kterému můžeme neustále zlepšovat prostředí mateřské školy i školní zahrady, nakupovat nové pomůcky a hračky, modernizovat zařízení, aby se dětem zde líbilo.

Velmi dobrá je od samého začátku také spolupráce s rodiči, kteří mají snahu zapojit se do dění v mateřské škole a tak se s nimi i dnes v době nedostatku času setkáváme na společných akcích.

A CO MATEŘSKÉ ŠKOLE VRBICE POPŘÁT DO DALŠÍCH LET?

Plno spokojených dětí.

*Zodpovědné a laskavé paní učitelky,
ale také provozní pracovnice.*

*Vstřícné a spokojené rodiče se zájmem
o činnost ve školce.*

*Neustále příznivě nakloněného zřizovatele,
který pochopí, že v mladé generaci - našich
dětích, je budoucnost obce a celé společnosti.*

Nějaké štedré sponzory.

*Díky patří Vám všem, kteří jste v mateřské
škole strávili část svého života a nechali
v ní při práci s nejmenšími dětmi kousek
svého srdce.*

Děkujeme.

Vánoční pohádka



Zdenička bylo 8 let. Byla to holčička, jako každá jiná. Měla své sny, touhy a představy. Jednou velkou touhou pro ni bylo „dospělácké“ horské kolo. S časem, kdy se blížily Vánoční svátky, se pojal i čas psaní dopisů Ježíškovi:

Milý Ježíšku,

celý rok jsem se snažila být hodná a pomáhat mamince a tatínkovi. Víím totiž, že zlobivým dětem dárky nenosíš. Pěkně jsem se učila ve škole a na vysvědčení přinesla téměř samé jedničky. Měla jsem jen jednu dvojku - z matematiky. Počítání mi moc nejde. Víím, že máš hodně práce. Nosíš přeci dárky všem dětem na celém světě a od paní učitelky ze zeměpisu víím, že svět je veliký, ale já mám jen jedno přání. Chtěla bych horské kolo, jaké má můj tatínek. S velikými koly, říditky a pořádným zvonkem. Ostatní děti ve škole již takové kolo mají, dokonce i Martinka. Přála bych si na něm také jezdit. Prosím, přines mi jej.

Děkuji Tvoje Zdenička

Dopis dala do obálky, zalepila a každý den se chodila s napětím dívat, zda si Ježíšek pro dopis přišel. Asi za týden se to stalo. Ježíšek si dopis opravdu vzal. „Maminko, maminko,“ volala Zdenička. „Ježíšek u nás byl. Vzal si můj dopis.“ Maminka se s velkou radostí dívala na štěstí své dcery. Byla tak okouzlující se svou nevinou tváří, plnou dětské naivity.

Konečně přišel Štědrý den, na který se Zdenička tolik těšila. Před večerí si oblékla své nejkrásnější šaty,

vyčesala si vlásky do drdolu a dala svou oblíbenou sponku do vlasů. Po večeri čekala s napětím, kdy zazvoní zvoneček.

„Cink, cink...“ zvonil zvoneček a v pozadí hrály koledy. Tatínek otevřel dveře ke stromečku a Zdenička se štěstím rozzářily oči. Stálo tam. Opravdové horské kolo, jako má její tatínek. Celé červené se odráželo ve svitu svíček vánočního stromečku. Zdenička si jej nejdříve pořádně prohlédla. Mělo velká kola, říditka i pořádný zvoněk. Takový, který zvoní přes celou ulici, když tuďy projíždíte. Bylo přesně takové, jaké si Zdenička vysnila.

Po vánočních svátcích šly děti do školy. Hned první přestávku si všichni vyprávěli o tom, co jim Ježíšek letos naložil pod stromeček. Zdenička se také pochlubila novým horským kolem. V kroužku s nimi seděl Jindra, ke kterému ale Ježíšek nikdy ještě nepřišel. Každý rok mu psal dopisy s prosbou o dárčky, ale ty nikdy pod stromečkem nenašel. Nikdy vlastně ani neměl stromeček. Jeho maminka zemřela, když byl ještě malý a tatínek nepracoval.

Když vyprávěl o tom, že loni asi nebyl hodný, protože mu Ježíšek zase nic nepřinesl, Zdeničku to velmi rozesmutilo.

„Maminko, proč některým

dětem nosí Ježíšek dárčky a jiným ne? Jindra byl moc hodný, i ve škole se pěkně učil a Ježíšek mu nic nepřinesl. Zato Lojzovi, který má na vysvědčení samé 3, zlobí paní učitelky ve škole a všechny děti, Ježíšek opět přinesl spoustu dárčeků. Proč nějaké z nich nedá Ježíšek Jindrovi?“ ptala se Zdenička.

Jednoho rána, když se maminka chystala do práce, bylo místo, kde stává Zdeniččino kolo, prázdné. „Zdeničko, kde je tvoje kolo?“ ptala se maminka, když přišla Zdenička ze školy. „Víš, maminko,“ vysvětlila Zdenička. „Jindra byl moc smutný a zklamaný, když mu Ježíšek nic nepřinesl. Já jsem přemýšlela a zjistila, že jedno kolo mám - to staré, víš? A tak jsem si řkala, že si ještě jeden rok můžu počkat a když budu hodná, Ježíšek mi určitě další Vánoce kolo přinese... to kolo jsem zavázala velkou mašlí a přivezla ho Jindrovi s tím, že ho Ježíšek přinesl k nám, protože neměli stromeček a tak ho neměl kam dát...Nebude se na mě Ježíšek zlobit, že jsem lhala a ...“

Další slova maminka již dojetím nevnímala. Plakala a byla si jistá, že Zdeničce příští rok Ježíšek kolo opět přinese.

Lenka Vlachovská



Chtěl bych v krátkosti připomenout čtenářům činnost našeho divadelního spolku „Okolo Luže“. Náš spolek byl založen v roce 2001 a začínal pohádkou O princezně, která si neuměla hrát a pokračoval další pohádkou Princ Bajaja naopak. Potom následovali Tři veteráni, a z pohádek se přešlo na klasiku, zahráli jsme si Hamleta a z klasiky se přešlo na F.R.Čecha a jeho Dívčí válku. Ale divácky snad nejúspěšnější bylo představení od Zdeňka Galušky – Slovácko

sa sází, aneb fašank věcí lidských. S tímhle představením jsme vyjeli i za hranice naší obce, do Bořetic, Čejkovic, Větětova, Kobylí, Hustopečí a do Lužic. Mnoho okolních obcí nám však vyčítá, že jsme Slovácko nehráli i u nich. Takže po domluvě s herci jsme se rozhodli, že tuto hru příští rok „oprášíme“ a opět se rozjedem za hranice snad i okresu. V listopadu letošního roku jsme zahráli hru opět z jiného žánru, Penzion pod pařezem. Jaký byl ohlas diváků u této hry, do vydání tohoto čísla Zpravodaje zatím nevíme, to se dovídáme vždy až po nějaké době.

Chtěl bych tímto moc poděkovat všem našim hercům a herečkám, ať už stávajícím, nebo těm, kteří museli z různých důvodů náš spolek opus-

tit. Je to nepřeborná spousta jmen a všichni jsou, nebo byli, z Vrbyce. Také chci poděkovat obecnímu úřadu za bezplatné pronajímání sálu jak na představení, tak i na zkoušky. A také v neposlední řadě majiteli baru U Buka Jirkovi Knápkovi, který se stará během představení o naše žaludky.

Chtěl bych na závěr tímto článkem oslovit jak mladé, tak i starší občany, kteří by měli zájem zahrát si divadlo a přitom přijít na jiné myšlenky, odreagovat se, zasmát se, aby se nestyděli a přišli za mnou a stali se členy divadelního spolku „Okolo Luže“ ve Vrbyci.

Za divadelní spolek: Mojmir Ošťádal

LÍSTÍ

Už je to dávno, co se na podzim chodívало do Hájka nebo Ochozí na suché listí. Zateplovaly se s ním chlívky, nebo se používalo jako stelivo pro dobytek. Sama si na to ze svého dětství ještě pamatuji. Svě vzpomínky mi svěřila i moje „teta Anička“ (Bukovská).

Tady jsou:

Naši maminka chodívaly nekdy aj s druhýma tetičkama ze Šmidkova na listí. Když to doma vysypaly, tož toho byla taková kopa, že sem dycy dumala, jak to mohly svázat do plachty, ale nikdá sem se jich neoptala. Což sem měla udělat! A tak kdysi, to už sem byla vdaná, napadlo mě, že bysme mohli zateplit chlívěk. Měli sme ho akorát nově postavenej a v něm prase aj kozu. Navrhla sem jednej kamarádce, abysme šly na listí do Ochozí. Vzaly sme si plachty a dřevěný hrabě. V lesíku sme plachty rozprostřely na zem a pěkně hrabjama nahrabaly velikú kopy listí. Rukama sme ho předělávaly doprostřed plachty, ale pořád nám unikalo mezi prstama.

Když sme to svázaly, byl toho enom huzlík a né noša „na německo“, jak se tenkrát říkalo velikej noši -(velkému balíku v plachtě, jež se nosil na zádech). Povycpávaly sme ešče listím díry, nošky hodily na záda a šly dom. Bylo to čím dál lehčí, listí se pomali za nama trúsilo na zem a dom sme donesly tak hrstku!

No nic, veznem tragače a pujdem znovu. S naloženým tragačem se vracáme až kvečeru dom. Enom ať nejede akorát autobus, co u našeho zastavuje! Ale jak na zavalanú dojel! Plnej lidí a tí se smíli, dyž viděli ten „náklad“ co sme vezly. Dyby ho zvážil, víc než pár kilo ho nebylo!

Šla sem se, (trochu pozdě), optat maminky, jak to dělaly, že nosily plnú nošu. No to mosíš mezi listí vkládat větvičky, aby drželo tvar. Pěkně zešlápnút a řádně stahnút plachtú. Aha! Aj dyž nám tenkrát tá hromádka listí zabrala celej deň, za tú legraci to stálo!

Za úsměvné vyprávění, své tetě dík!
Marie Kachyňová, 2008

Mladší generace vs. vulgarismy

Zvonek mi zazvonil na moji poslední hodinu. Nachystal jsem si prospekty potřebné pro vyučování, vzal klíče, zavřel za sebou dveře od kabinetu, zamknul a šel po schodech do třídy. Která maturuje. Těšil jsem se, protože jsem věděl, že vstupuji mezi studenty, kteří jsou dospělí. Ví, jak se mají chovat a s nadšením mě budou poslouchat, za účelem rozvíjení svých znalostí. Avšak v zápětí, kdy se blížím do třídy, slyším řev. Otevřel jsem dveře a... A málem se mi obrátily panenky. Dva studenti na sebe křičeli vulgarismy toho nejvyššího stupně. A to mě nutilo se zamyslet nad otázkami. Proč lidé používají vulgarismy a co vlastně znamenají? Nešel by vulgarismus nahradit jiným pojmem? A kdo vlastně může za to, že mladší generace mluví „sprostě“?

Myslím si, že lidé používají vulgarismus proto, že nemají dostatečnou slovní zásobu, byli špatně vychovávaní nebo neznají své meze. Podle mě použitím vulgarismu zdůrazníme nějakou věc. Co byste třeba chtěli říct v situaci, když vám někdo jednu „ubalí?“ „Páni, ta teda byla?!“ Ne, použijete vulgarismus k tomu, abyste mu vyjádřili nějakým způsobem věc, která vás přímo štvře a vulgarismem docílíte agresivity a v malé míře i patřičného respektu. Nešel by vulgarismus nahradit jiným pojmem? Čeština má sice milióny krásných slov, kterými bychom je mohli nahradit, ale tahle slova lidem, hlavně v mladším věku, v dané situaci nenapadnou. Ale proč? Kdybychom se přesunuli do doby o tisíc let zpět, tak žádné sprosté slovo neuslyšíte, alespoň na veřejnosti. Protože lid byl natolik morálně vychovaný, že si to nedovolil nebo nebyla čeština tak zdaleka vyvinutá jako dnes. V oné době bylo morální vychování základem vaší osobnosti. Avšak vulgarismy se vyvíjí s dobou jako věda. Vědci vyvíjí techniku a čeština vulgarismy. Český jazyk má výrazů jako žádný jiný jazyk, a proto vznikají snadno nové a nové vulgarismy. Záleží všechno na výchově? Výchova je i dnes základem. Jenomže své dítě můžete vychovávat k morálnímu vychování, jak chcete, ale stejně se neubrání používání vulgarismů, když vstupuje do společnosti, kde padá jeden za druhým. Podle mého by se mladí lidé neměli stydět oni, ale právě rodiče. Patřičná odpovědnost je na jejich straně. Jestli bude svět světem dalších tisíc let, tak se vulgarismy zařadí do běžného slangu soudobé společnosti. Vulgarismus není záležitost dnešní a není správné ji svádět na současnou generaci, jak rádi starší činí. Protože právě jejich generace před námi vulgarismus dále vyvíjely a my jsme se naučili pouze jejich dnešní podobu. Jasně, nemůžeme všechno svádět na ně, ale v podstatě je to pravda.

Osoba, která nikdy v životě nepoužila vulgarismus, je asi osoba neexistující. Jestli však existuje, tak poklona jí / jemu. Obdivuju spíše jeho rodiče, že ho dokázali izolovat od vulgarismů. A nebo měl tvrdou morální výchovu. Jedno si však uvědomit musíme. Vulgarismus je už natolik vyspělý, že ho nikdo, nikde a nikdy nedokáže zastavit a toto si měly uvědomit Xté generace před námi.

Pavel Buchta ml.

VYPRÁVĚNÍ O TOM, JAKÉ MÍVALY HOSPODYŇKY STAROSTI S OHNĚM

Dnešní lidé si ani neuvědomují v jakém pohodlí žijí. Například taková pro nás samozřejmá záležitost, jako je zapálení ohně. Jak se mnohdy hospodyňky rozčilují, když elektrická jiskra, která má zapálit plynový plamínek, začne „stávkovat“. Posuďte sami, jak to bývalo s ohněm v mladých letech stařenky Lucie, narozené roku 1830.

Když potřebovala hospodyňka zapálit oheň v kachlových kamnech, musela křesat ocílkou a křemenem, až spadla jiskra do připravené hubky. Hubka, to byla ta vysoká šedivá plíseň, která dodnes roste například na kantnýřích, anebo stěnách vinného sklepa. Před používáním se musela dobře vysušit. Od „žížlavé“ hubky se zapálila dlouhá sirka, která měla na jednom konci síru. Teprve potom bylo možné zapálit třísky v kamnech. Žhavé uhlíky se po uvaření oběda pečlivě v kamnech shrabovaly na hromádku, aby nezhasly. Pokud se tak stalo, bylo nutné jít si „vyptat“ oheň k sousedům. Žhavé uhlíky se odnášely od sousedů na zvláštní plechové poklici. Neměly to kdysi hospodyňky jednoduché, protože s udržováním ohně bývaly starosti.

František Janošek, leden 2009

Použitá informace: Zápisky řídícího učitele vrbecké školy J. France



Týden knihoven

Obecní knihovna Vrbice se letos připojila k celostátní akci Týden knihoven. Letošní 13. ročník připadl na týden od 5. do 11. října 2009. V naší knihovně bylo připraveno pro čtenáře u této příležitosti několik akcí. Pro zapomenutlivé byla zajímavá amnestie dlužníků, kdy mohli přijít vrátit knihy, které měly zapůjčeny již po uplynutí výpůjční doby, a nemuseli platit upomínku. Také noví čtenáři, kteří se v tomto týdnu přihlásili, nemuseli hradit čtenářský poplatek. Nejmladší čtenáři si mohli vyzkoušet svoje vědomosti v soutěži s názvem Obec mého srdce.

Jak správně tušíte, otázky v

soutěži byly zaměřeny na naši Vrbici. A byla jsem mile překvapena, kolik dětí odpově-

dělo správně na všechny otázky. Bylo jich celkem 12 a obdržely krásné upomínkové předměty. Zajímavé byly odpovědi na poslední tipovací otázku. Soutěžící měli napsat, kolik knih celkem máme v knihovně. Nejblíže byla se svým tipem Markéta Petrásková a získala pěknou knihu. Také Vás zajímá, kolik knih máme? Přijďte se podívat, otevřeno je v úterý a ve čtvrtek od 16.30 do 18.30 hod. Určitě najdete nějakou zajímavou knihu na dlouhé zimní večery. Městská knihovna Brčelav zapůjčila do naší knihovny ze svého výměnného fondu asi 200 knih, takže bude z čeho vybírat. Další informace můžete získat na internetových stránkách obecní

knihovny www.knihovnavrbice.wz.cz nebo v oddíle knihovna na obecních stránkách.

Výherci soutěže Obec mého srdce: Kolářová Adéla

Leblochová Natálie
Bartáčková Simona
Petrásek Martin
Rychlá Milana
Kolář Adam
Prudíková Zuzana
Michnová Dominika
Petrásková Markéta
Bublová Sabina
Mikulicová Kateřina
Grégrová Natálie

Přeji všem našim čtenářům příjemné prožití svátků vánočních a úspěšné vykročení do nového roku.

Petra Kadrnková
knihovnice Obecní knihovny
Vrbice

Podzimní premýšlení

Sedím pod stromem a odpočívám,
mám moc starostí, chci být sám,
všude kolem barevný kaštanový listí,
které myšlenky mi v hlavě čistí.

Barvy tvoří zajímavé tóny,
větry si chrlí pisklavé ódy,
ladí s tím depresivním obdobím,
vždyť sedím v listí podzimním.

Pozoruji, jak lístky prší z nebe,
jsem rád, že sedím vedle tebe,
všude ta čistá tichost sama o sobě,
ta nepatří mně, ale strome! Tobě.

Sleduji okolí a už vím,
musím se smířit s tím,
že nebudou listí plné,
ty stromy, co jsou skoro holé.

Pavel Buchta ml.

Lisovna oleje na Vrbici

V domě čís. 21 a 22 bydlel Janošek, kterému se na Vrbici říkalo – „olejník“. Byl velmi bohatý a jeho žena pocházela ze zámožného čejkovského rodu. Služeb jejich olejárny využívali i lidé z okolí. Janošek měl ještě také zařízení, na kterém vyráběl z ječmene kroupy. Olej se lisoval většinou z konopného semínka. Tehdy pěstovali sedláci konopí „pokosné“ na získávání vláken a tak zvané „posnopné“ na semínko. Zpracování konopných semen se provádělo v olejárně tak, že se nejprve semena povařila, potom se tloukla (drtila) ve stoupách. Nakonec se roztlučená semínka nasypala mezi těžké dubové klády zvláštního šroubového lisu. Šroub lisu se utahoval mohutným kolem a olej z něho vytékal podobně jako víno z vinařského presu. Zbytek z lisu, což byla vylisovaná semínka, měl tvar bochníku.

Za jeden konopný bochník se olejníkovi Janoškovi platilo dvěma krejcary. Vylisovaným semenům se říkalo „záboje“, používaly se pro krmení prasat a zvláště koní. Říkalo se tehdy, že toto krmení je pro zvířata obzvláště zdravé. Další lisovna konopných semen na Vrbici je připomínána v souvislosti s požárem v roce 1842, kdy shořela takřka celá obec kromě asi tří domů ve spodní části dědiny a určité uličky v horní části obce, které se říká Stráž. Ve zmíněné uličce byla taktéž lisovna oleje a řídící učitel Franc v záznamu dodává, že je to ta ulička, kde nyní (v roce 1930), bydlí Josef Sůkal a Václav Bílek. Kobylská spisovatelka Augusta Šebestová se zmiňuje ve své knize Lidské dokumenty, že na Vrbici se lisoval olej také z trnkových jadýrek.

Olejem z konopí se mastilo a svítilo. V plechových nádobkách s olejem byl knot, který důkladně nasákl a potom zapálený hořel. Olejem se svítilo hlavně ve chlévech a v síni, protože plamen čadil a jeho kouř dost smrděl. V některých domácnostech se svítilo také sádlem na hliněných střepech. Petrolej vešel ve známost až po roce 1866. Tehdy byl černý, silně zapáchal a jeho plamen čadil. Petrolej prodávali po Vrbici podomní obchodníci, říkalo se jim též handlíři, anebo se kupoval v Kyjově.

Naše muzeum vzniklo přestavbou budovy staré radnice. V nynější době je to nejstarší budova v naší obci. Radnice byla postavena zároveň s patrovou



školou v roce 1872 za starostování Václava Hubáčka. O průběhu stavby se zmiňuje Václ. Hubáček v Památní knize obce Vrbičice, kde píše: „stavba táto (škola a radnice) v běhu pěti měsíců dohotovena byla a dne 12. listopadu 1872 od důstojného pana děkana z Podivína, našeho pana faráře Augustina Pinkalského (z Kobylí), p. J. Luckého –kaplana z Čejkovic a bilovského pana faráře, při slavné polní mši svatě, která u školní budovy sloužena byla, posvěcena byla“. V Památní knize je ale také zmíněno, že při slavnostním poklá-

Muzeum obce Vrbičice

dání základního kamene k této, pro obec důležité, stavbě nepřišel z tehdejších radních skoro nikdo, takže je vidět, že pozice starosty Hubáčka nebyla jednoduchá. V Památní knize je též zmíněno, že obec tehdy zřídila u Studýnek cihelnu, která posloužila pro potřebu celé stavby. Tímto moudrým rozhodnutím se hodně ušetřilo na stavebních nákladech. Nynější obecní zaměstnanci, kteří prováděli přestavbu přední stěny, si určitě všimli, že zeď je postavena z poměrně kvalitních, ručně dělaných a vypálených cihel. Vypálení cihel



se provádělo postaru – v milířích, protože u Studýnek nebyly nikdy

nalezeny jakékoliv zbytky po cihlářské peci. Později, v roce 1891 byla kancelář radnice přeměněna (asi do r. 1908) na školní třídu, protože vrbecká dvojtřídní škola se



musela změnit na trojtřídní. Tolik z historie staré radnice. Nynější úprava stávající budovy je provedena na způsob starého selského domku. Vzhled byl zvolen podle popisu ve starých záznamech. Přestavbu provedli a myslím, že velmi zdařile, obecní zaměstnanci. Malířské práce provedli malíři Horčíčka a Sedláček. Je třeba ještě dodat, že na přestavbu přispěla finančně darem 60.000 Kč. zákl. org. Zahradkářského svazu ve Vrbičici.



Plány do budoucna

Prostora muzea začíná být dost těsná a přitom máme od občanů přislíbeny některé zajímavé věci. Přes zimu by se měla provést úprava osvětlení vnitřku a položit novou podlahu. Připraví se též zařízení, které umožní v muzeu vystavit staré vrbecké kroje.

Na jaře roku 2010 by se měla před muzeem umístit malá „šprlová“ zahrádka, aby byl dokončen zamýšlený vzhled selského stavení. Jedním z důvodů této úpravy je také určitá ochrana proti okopávání rožků od hrájících si dětí a jiné poškozování stěn od volně pobíhajících psů.

Chtěl bych využít této příležitosti a požádat touto cestou alespoň několik mladších, ale i starších spoluobčanů ke spolupráci při vylepšování našeho muzea asi tak, jak to dělají v sousedních Vel. Bilovicích. Dále bych chtěl tímto požádat o spolupráci s dovybavením některých

dílů krojů obce Vrbičice. Muzeum by potřebovalo:

- kompletní ženský kroj (měkké sukňě), jaký se nosíval a konečně ještě nosí ve všední den.
- dovybavit botami sváteční kroj vdané ženy.
- dovybavit kroj ženatého muže selskou košilí.
- kroj svobodného chlapce.
- kroj svobodného děvčete.

Krojové oblečení by se mohlo poskládat i z dílů z různých rodin. Budeme i nadále rádi, když budete na muzeum pamatovat, pokud doma najdete nějakou vhodnou věc a dáte ji na OÚ Vrbičice. Při menším poškození se dají budoucí exponáty opravit.

Jako další akci, kterou připravujeme v příštím roce, je zhotovení určitého přehledu, nebo třeba Galerie výjimečných rodáků obce Vrbičice. Určitě by tam neměl chybět např. hudební skladatel Ant. Michna, anebo kdo z lidí v naší obci má povědo-

mí o tom, že mezi rodáky z Vrbičice je dlouholetý reprezentant a dvojnásobný mistr bývalé Československé republiky v zápase řeckořímském? Mohli by zde být uvedeni nejen lidé, kteří už nejsou mezi námi, ale i rodáci žijící. Chtěl bych touto cestou vyzvat všechny Vrbečáky, kteří si vzpomenu na takoveto výjimečné rodáky, aby na to upozornili OÚ Vrbičice. Neměli by to být lidé s výjimečností získanou politickou činností.

Občas bývají připomínky k možnosti návštěvy muzea. Obecní úřad Vrbičice o možnosti prohlídky muzea informoval prostřednictvím obec. rozhlasu. Mimořádné návštěvy lze zajistit po předběžné domluvě, jak tomu bylo např. u 30členné skupiny turistů z Hodonína v měsíci říjnu. Naše muzeum je sice malé, ale při návštěvě zde poskytneme dost podrobný výklad historie naší obce s důrazem na některé zvláště zajímavé události v minulosti Vrbičice.

F. Janošek, listopad 2009

VÍTÁNÍ OBČÁNKŮ

V letošním roce jsme vítali nově narozené občánky hned třikrát, v dubnu, září a listopadu. Celkem 20 dětí.



Vítání září 2009 - maminky s dětmi



Vítání září 2009



Vítání září 2009 - Grégrovi s dvojčátky a dětmi ze základní školy



Vítání září 2009 - Sýkorovi



Vítání září 2009 - Daniel Bukovský



Vítání září 2009 - Hoškovi



Vítání září 2009 - Salajkovi

Mateřská škola a Základní škola pro tělesně postižené, Brno, Kociánka 6

Kociánka 6, 612 00 Brno

nabízí ve spolupráci s odborníky ÚSP :

- péči dětem s postižením pohybovým, neurologickým i v kombinaci s mentální retardací, péči dětem zdravotně oslabeným a dětem vyžadujícím šetřící režim a to ve formách denního, týdenního nebo celoročního pobytu
- péči zdravotní (pediatr, neurolog, stomatolog, ortoped)
- ergoterapii, arteterapii, hippoterapii, zooterapii
- péči rehabilitační (vodoléčba, laser, magnetoterapie) a plavání
- péči psychologickou, logopedickou
- EEG Biofeedback
- práci speciálně pedagogickými metodami, kterou zajišťují speciální pedagogové
- individuální programy pro jednotlivé žáky
- pobyty v přírodě, kulturní akce, exkurze, výlety

tel . MŠ : 515 504 214

e – mail : sps.kocianka6@bm.orgman.cz

tel./ fax ZŠ : 541 246 641

http://www.skola-kocianka.cz

Speciálně pedagogické centrum

při Mateřské škole a Základní škole pro tělesně postižené, Brno, Kociánka 6
Kociánka 6, 612 00 Brno

zajišťuje včasnou intervenci a poskytuje služby rodičům dětí předškolního a školního věku
dále nabízí :

- poradenství pro rodiče, zákonné zástupce a učitele tělesně postižených dětí a dětí souběžně postižených více vadami
- poradenství při integraci tělesně postižených dětí do běžných mateřských a základních škol, konzultace pro ředitele těchto škol a učitele, kteří mají nebo budou mít ve třídách handicapované děti
- individuální poradny pro rodiče handicapovaných dětí, poradny pro rozvoj grafomotoriky
- výjezdy do rodin handicapovaných dětí
- poradenství při zařazování postižených dětí do příslušných škol a školských zařízení
- poradenství při změně školy související s přechodem tělesně postižených dětí na druhý stupeň ZŠ
- informace o učebních a studijních oborech a pomoc při výběru povolání vycházejících tělesně postižených žáků
- poradenství při výběru kompenzačních pomůcek, speciálních lavic a židlí
- konzultace s lékaři, pracovníky jiných SPC, PPP, ŠÚ, sociálními pracovníky
- řešení výchovných a výukových problémů tělesně postižených dětí s vývojovými poruchami učení

tel. SPC pro MŠ : 515 504 375

tel. SPC pro ZŠ : 515 504 373

Než začnete stavět nebo upravovat pozemek, zavolejte – 777 794 440

Naše rypadlo Hitachi Zaxis 27U2 je malé, ale poskytuje mnoho velkých možností jak Vám pomoci.

- výkopy pro vedení a opravy inženýrských sítí, přípojky plynu, kanalizace, vody, elektřiny, šířka lžice 30 a 60 cm...
- úpravy pozemků, terénní úpravy, rypadlo je vybaveno radlicí „svahovka“ 120 cm s náklonem 45°...
- výkopové a zemní práce dle Vašeho požadavku, výkopy a odvoz starých stromů, možnost výkopu podél zdi...
- odklizení sněhu, pronájem kontejnerů a odvoz sutě kontejnerovým vozidlem...
- výkopy pro základy rodinných domů, garáží, bazénů, jímek, septiků...
- demolicí objektů a odvoz kontejnerů na skládku...



Vše pro vodu, topení a plyn včetně
náradí najdete v naší prodejně.

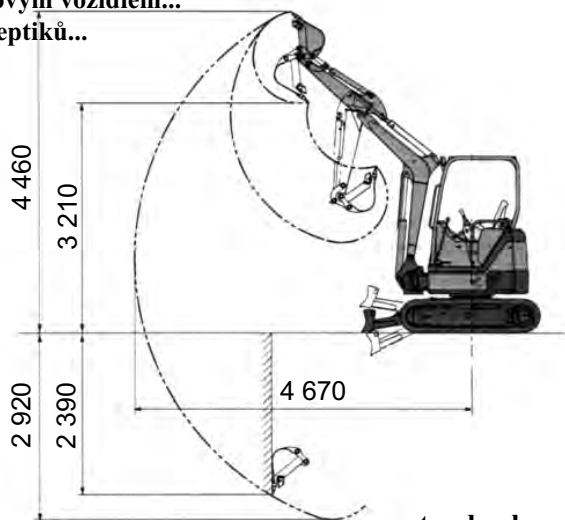

Kontakt:
Štambacher s.r.o.
Za dvorem 5
Velké Pavlovice

Tel: 519 428 518
Mobil: 777 794 440
777 888 856
e-mail: josef@stambacher.cz

www.stambacher.cz

Ukázky prací



tel.: 608 522 799
e-mail: pavkasedlacek@atlas.cz

MALÍŘ PAVEL SEDLÁČEK VRBICE

Provádím:

- MALBY interiérů
- NÁTĚRY fasád, oken, dveří, zárubní, okapů a ostatních stavebních konstrukcí
- PÍSMOMALÍŘSKÉ PRÁCE fasádní reklama, písmo a reklamní grafika
- TAPETOVÁNÍ bordury, fototapety, samolepící dekorace



Ceník:
malba Primalex Plus bělost 82% m² 24,- Kč
malba Primalex Polar bělost 92% m² 35,-Kč
malba (omyvatelná) Tikkurila Optiva m² 45,- Kč
nátěr fasády od 90-160 ,-Kč/m²
(podle podkladu, materiálu a sytosti odstínu)





Sportovní okénko FK Vrbsice 1959

Oslavy 50. výročí založení fotbalového oddílu

Rok 2009 se nesl ve znamení rekonstrukce sportovního areálu, vybudování závlah na hřišti a postupu mužstva do III. třídy. Všechny tyto významné události byly směřovány a podřízeny té největší. Padesátému výročí založení místního fotbalového oddílu. Epicentrum oslav bylo pochopitelně soustředěno na hřiště a datum byl stanoven na neděli 5. července 2009.

Krásné slunečné letní počasí přivítalo všechny, kteří se přišli na tuto významnou akci podívat. Celý program byl rozdělen do tří částí. V prvním utkání nastoupili naši žáci proti svým vrstevníkům z Kobylí. Zápas skončil v normální hrací době 3:3, když všechny naše branky vstřelil po krásných akcích Tadeáš Kubík, a tak museli o vítězi rozhodnout až pokutové kopy. V těch byli úspěšnější naši kluci a tak jsme dnešní oslavy zahájili tím nejlepším možným způsobem.

mužstvo složené z bývalých reprezentantů se nám na dnešní oslavu podařilo sehnat za vydatné podpory firmy Velkoobchod



Roman Záruba a vicemistr Evropy 1996 Karel Rada

Elektro JANČA s.r.o. Zápas musel být o několik minut odložen kvůli krátkému dešti, ale ani ten většině návštěvníků nezka-

čestní hosté, pan poslanec Ladislav Šustr a ředitelka regionálního sdružení ČSTV paní Jaroslava Schejbalová, kteří nám velkou měrou pomohli k získání dotací na rekonstrukci areálu. Tým Internacionálů nastoupil ve složení: Štambacher F., Bažant A., Mlejnek M., Hruška Vl., Fiala Jar., Rada K., Michalčík M., Příložný M., Mičinec T., Kabyl J., Fiala J., Prokeš Z. a Vohnásek R. Ihned od úvodního hvizdu byla na hřišti vidět zkušenost a fotbalovost těchto hráčů, ovšem některé zákroky a občasná nadřazenecké chování některých jednotlivců vrhalo šedý stín na celkový dojem tohoto výběru. Nicméně

po fotbalové stránce neměl náš, občas až příliš ustrašeně hrající, tým šanci a v utkání podlehl soupeři 1:8, když naši jedinou branku vstřelil těsně před koncem Michal Válek. I přes nelichotivý výsledek posledního utkání se toto slavnostní odpoledne vydařilo a většina z necelých čtyř stovek fanoušků odcházela spokojena. Koncem zápasu ovšem oslavy nekončily a ti, kteří vydrželi, slavili spolu s hráči a částí vedení oddílu do pozdních hodin a ještě dlouho po půlnoci byly ze hřiště slyšet tóny hudby a zpěvu.

Závěrem bych chtěl poděkovat všem hráčům a členům oddílu, kteří se na této akci dobrovolně podíleli, panu poslanci L. Šustrovi a paní J. Schejbalové za návštěvu, panu Pavlovi Bártovi za pořízení videozáznamu a našim partnerům, firmám Vinařství Horák, Pohostinství U Buka, Projektční kancelář Ing. Schwarz Libor a firmě Velkoobchod Elektro JANČA s.r.o. za podporu a sponzorské dary.

Fridrich Dušan



Společná: Internacionálové + FK Vrbsice 1959

S přibývajícím časem se čím dál víc začaly zaplňovat lavičky okolo hřiště, uzená cigára voněla až na cestu a duo Jenda Knápek – Pavel Grégr u udírny mělo čím dál víc práce. To už se ale začalo připravovat druhé dnešní utkání mezi „Starými pány“ (dívějšími hráči) Vrbsice a Velkých Pavlovic. Patronát nad naším mužstvem si vzal sám předseda oddílu Staňa Bíza a dokázal postavit skutečně silný tým, který by i přes svůj věk dokázal konkurovat spoustě mužstev z nižších okresních soutěží. V krásném utkání, ve kterém nechyběly skvostné technické finesy, ani ostré osobní souboje, zvítězil výběr Vrbsice po brankách F. Cichry a J. Záruby 2:1.

To už se ale pomalu začal blížít zlatý hřeb dnešního odpoledne. V posledním dnešním zápase nastoupili hráči FK VRBICE proti Internacionálům ČR. Toto

zil dojem z tohoto svátečního odpoledne. Slavnostní výkop zápasu obstarali pozvaní



Staří páni Vrbsice

Toto je neupravený přepis otevřeného dopisu, který v září 2009 vyšel v několika regionálních novinách.

Rozhodčí vítězí nad fotbalem

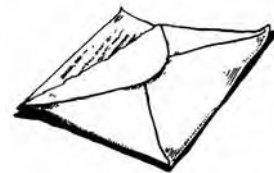

V neděli 23. srpna 2009 se hrál tradiční hodovní zápas ve Vrbsici. Domáci přivítali ve své „Kalub aréně“ hráče B-týmu Velkých Pavlovic. V malém derby a v hodovém prostředí se očekávala dobrá divácká kulisa. Počasí vyšlo na výbornou, hřiště připravené na 100 % a minimálně domácí hráči očekávali velký zápas. Částečně jejich očekávání kazilo zjištění, že utkání píská pan rozhodčí Čiháček, ale v dobré víře, že všichni rozhodčí prý trochu připískávají domácím, veškerá tréma z hráčů postupně padla. Pana rozhodčího připomínám jenom proto, že už nám pískal první utkání ve Vranovicích, a jako kapitán mužstva si jeho slova (...že pro domácí se píská větší část utkání) dobře pamatuji. Pan rozhodčí sehrál totiž v tomto, pro nás velmi svátečním utkání, hlavní roli. Zápas, jako takový, byl v podstatě vyrovnaný, v prvním poločase se hra přelézala z jedné strany na druhou a vyloženou šanci nemělo žádné z mužstev. Druhý poločas začal v jeho první polovině nápořem hostujícího celku, ale bez větších šancí. V 70. minutě se po krásné kombinační akci dostalo domácí mužstvo do vedení. Od této chvíle hosté zvýšili důraz a čím dál častěji se dostávali před domácí branku. Zhruba 5 minut před koncem se hostujícímu mužstvu po pohledné akci podařilo celkem zaslouženě vyrovnat. Hosté (v současné době první tým tabulky) chtěli z pochopitelných důvodů ještě strhnout vítězství na svou stranu, ale domácí obrana byla s vypětím všech sil proti. Až přišla (již asi čtvrtá...) poslední minuta utkání. A to je důvod, proč píšu tento otevřený dopis. Hostující hráč poslal do vápna dlouhý nakopnutý míč. Domáci brankář, po (nepříliš férovém) střetu s hostujícím útočníkem vyrazil balón před sebe,

jenž dopadl na malé vápno, kde ho měl na noze domácí obránce, aby ho odkopl do bezpečí. V této chvíli, kdy byl ze zadu faulován hostujícím útočníkem (velmi nešetřně ze zadu sražen) spadl na zem a hostující útočník s přehledem dal gól na vítězných 2:1. Po tomto góle rozhodčí ihned ukončil utkání a na hřišti se strhla velká mela, ovšem bez inzultace rozhodčího. I když, přiznejme si to otevřeně, by si to plně zasloužil. I na velké části (v duchu fair-play smýšlejících) hostujících hráčů bylo vidět, že ten gól asi nebyl zcela regulérní. Tento článek nepíši proto, že jsme prohráli. Prohrát se může a prohrává se často. Ale je rozdíl za jakých okolností. Pan rozhodčí Čiháček mě (znovu opakuji, jako kapitána mužstva) ve Vranovicích přesvědčoval, že většinou píská pro domácí, že se nemusím bát, a až nám bude pískat v domácím prostředí, vše nám prý vynahradí. Nevím, jestli si představoval to domácí připískávání tak, že mu něco dáme bokem (jablka, hrušky, nebo jak se tomu teď říká). Samozřejmě v tomto směru byl na velkém omylu. My jsme mu pochopitelně nic nedali, ale zlé jazyky (bohužel nepodloženě) tvrdí, že bokem to bylo ze strany hostujícího mužstva. A poslední minuta mě přesvědčuje v tom, že na tom asi něco bude. Samozřejmě, že připískávání domácím, ať je to kdokoliv, je blbost. Rozhodčí má pískat rovinu v každém zápase za jakýchkoliv okolností. A já se ptám nejen vedení fotbalového svazu. Co má udělat normální klub bez ambicí postupu do vyšších soutěží, aby rozhodčí pískali rovinu??? Aby si kluci po zápase nemuseli říkat, že se na to můžou, slušně řešeno, vykašlat!!! To jim může rozhodčí zrovna říct: „Kluci, dnes na to hřiště nechodte, já jsem dostal „ovoce“ od soupeře, máte „smůlu“.

Hráči a příznivci by nebyli tak naštvaní, byl by klid a nikdo by se nemusel rozčilovat. Přece nechceme, a je to nesmysl, aby každý domácí klub dával peníze, nebo jiné komodity bokem rozhodčímu. Jednak je to nezákonné, a jednak to vytváří hodně zlé krve mezi jednotlivými oddíly. Hraji fotbal už 35 let, ale to, co předvedl pan rozhodčí Čiháček za dva zápasy během tří týdnů, to jsem ještě nezažil. Např. to, že nám vyloučil hráče ve Vranovicích (urážka rozhodčího za běžné hovorové slovo „vole“) bych ještě přešel, je to přece jenom urážka, ale že nevyloučil hráče z Velkých Pavlovic za hrubou (velmi hlasitou a nepublikovatelnou) urážku protihráče a přitom byl dva kroky od něho, tak to už je moc, že mluví o tom, že píská jenom „pro SVOJE domácí“. No, kde to jsme? Někde na Balkáně nebo kde! Věřím tomu, že většina z vás, běžných fotbalových fanoušků, už tu bezmoc na fotbale zažila a ví, o čem tady teď píšu. Zkuste se nad tím zamyslet. Ale především by se měl nad sebou zamyslet pan rozhodčí Čiháček. Jestli chce pískat takovým způsobem, jakým píská, tak ať tu píšťalku zahodí. A hodně daleko, aby ji nenašel...

Milan Herúfek
TJ Družstevník Vrbsice
kapitán mužstva

*Pozn. autora:
Otevřeným dopisem se zabýval výkonný výbor OFS Břeclav a na základě dopisu si předvolal na své zasedání autora článku a rozhodčího Čiháčka. VV chtěl po obou vysvětlení. Pan rozhodčí Čiháček i přes potvrzenou účast na zasedání výkonného výboru nedorazil...!!!*

Milan Herúfek, 15.11.2009

FK VRBICE 1959

V loňské sezóně 2008-2009 se nám podařilo vyhrát svou skupinu IV. třídy a celkem hladce postoupit do III. třídy. Naši soutěž jsme vyhráli celkem jednoznačně s konečným náskokem 14 bodů před druhým týmem z V. Němčic a už po 21. kole jsme mohli po vítězství v Divákách začít slavit zasloužený postup. A to nám do konce soutěže chybělo ještě pět kol. Celkem jsme v sezóně 2008-2009 získali 57 bodů za 18 výher, 3 remízy a 3 prohry s úctyhodným skóre 83:25. Nejlepším střelcem našeho týmu byl (i když vinou zranění odehrál pouze polovinu zápasů) s 25 brankami Zdeněk Horčička, následovaný Jirkou Kubíkem s 18 zásahy.

V letní přípravě jsme se zúčastnili pohárového turnaje v Kobyli. V prvním zápase jsme porazili B-tým Bořetic 10:0, ovšem ve finále dostali lekci od domácího Sokola Kobyli, prohráli 6:0 a obsadili tak druhé místo. Další přípravné utkání jsme odehráli ve Starovičkách, kde jsme prohráli 4:0. Na domácí půdě jsme pak přivítali Podivín (0:3) a Ratíškovice B (4:1). 9. 8. 2009 tak pro hráče a fanoušky FK Vrbsice 1959 začala nová kapitola fotbalových dějin. 1. kolo III. třídy sk. B a zápas ve Vranovicích, kde jsme prohráli 4:2. O naše branky se zasloužili Zálešák Roman a Jirka Kubík. V dalším utkání jsme nešťastně prohráli v Kobyli 2:0 a doufali, že doma na hody s B týmem Velkých Pavlovic se to už konečně zlomí. V tomto velmi kvalitním zápase jsme sice prohráli 1:2 (Zálešák R.), ovšem velký podíl na vítězství hostů nese pan rozhodčí Čiháček. Na první vítězství jsme si tak museli počkat až do čtvrtého kola, kdy k nám zavítal Velký Dvůr. Výhra 4:3 (Zálešák R. 2x, Kubík J., Hošek P.) nás nažhavila na další zápasy, ve kterých jsme doma porazili Boleradice 4:1 (Kubík J. 2x, Herzán S., Válek M.) a v Uherčicích místní Sokol 1:5 (Horčička Z. 2x, Fridrich Z., Válek M., Zálešák R.) V sedmém kole jsme doma s Ivaní prohráli 1:2 (Horčička Z.) a o týden později remizovali se Sokolem Pouzdřany 1:1 (Kubík J.). Následovala porážka v Křepicích 2:1 (Zále-

FOTBALOVÉ OHLÉDNUTÍ



Muži Vrbsice

šák R.) a doma s Němčicemi 1:3 (Kubík J.). V 11. kole jsme se vydali na půdu lídra soutěže do Krumvíře a prohráli tam 4:1 (Horčička Z.). Předposlední utkání jsme odehráli v Šitbořicích, kde jsme ve značně prodlážené sestavě uhráli remízu 1:1 (Horčička Z.) a v závěrečném kole doma porazili Sokol Brumovice 4:1 (Herzán S. 2x, Horčička Z., Zálešák R.) Celkově jsme tak obsadili 10. místo se ziskem 14 bodů (viz tabulka). Naším nejlepším střelcem se stal Roman Zálešák se sedmi brankami, následován Jirkou Kubíkem a Zdeňkem Horčičkou se šesti zásahy.



Dušan Fridrich

Žáci Vrbsice



Průběžné výsledky

Muži

#	Tým	PZ	V	R	P	VG:OG	Body
1.	Krumvíř	13	12	1	0	46:6	37
2.	Křepice	13	10	2	1	38:15	32
3.	V.Pavlovice B	13	8	3	2	42:16	27
4.	V.Němčice	13	7	2	4	30:22	23
5.	Ivaň	13	7	1	5	30:31	22
6.	Kobyli	13	6	3	4	20:18	21
7.	Vranovice	13	5	3	5	27:35	18
8.	Brumovice	13	4	3	6	24:30	15
9.	Uherčice	13	4	3	6	21:29	15
10.	FK Vrbsice 1959	13	4	2	7	26:27	14
11.	Pouzdrňany	12	2	3	8	19:38	9
12.	Boleradice	12	2	2	9	20:37	9
13.	V.Dvůr	12	2	2	9	14:39	8
14.	Šitbořice	11	1	4	8	20:34	7

Žáci

#	Tým	PZ	V	R	P	VG:OG	Body
1.	Bolerad./Bojan.	7	7	0	0	61:2	21
2.	FK Vrbsice 1959	7	5	1	1	33:13	16
3.	Zaječ	7	4	2	1	50:15	14
4.	Klobouky	7	3	2	2	23:15	11
5.	Strachotín	7	2	1	4	9:38	7
6.	Noslav	7	2	0	5	16:22	6
7.	Brumovice	7	1	1	5	11:40	4
8.	Krumvíř	7	0	1	6	3:61	1

PLASTY NEJSOU JEN PET LÁHVE

Také ostatní plast je cennou surovinou.
Vyřídíme ho.
Stačí k tomu využít systém nakládání
s odpadem v naší obci.

JAK SPRÁVNĚ TŘÍDIT PLAST?

DO PYTLŮ S PLASTEM PATŘÍ:

- Sešlápnuté PET láhve
- Plastové obaly od kosmetiky a potravin
- Fólie a sáčky
- Kelímky od jogurtů, tuků a dalších potravin

Pozn. obaly znečištěné potravinami vypláchněte
trochou vlažné vody

NEVHAZUJTE:

- Textilie z umělých vláken
- Linoleum, gumu, molitan
- Plasty s příměsí jiných materiálů (videokazety, kabely)
- Plasty znečištěné zbytky potravin,
oleji a chemickými látkami



JE TO SNADNÉ. PŘIDEJTE SE K NÁM.

EKO KOM

HANÁLY

SVAVOSUR

Cestovní agentura DaNiTour, Ivana Jurášová
Svárov 602, Velké Bílovice

Tel./fax: 519 346 620, mob.:608 523 571, e-mail: info@danitour.cz

Zahájen prodej zájezdů na LÉTO 2010

Využijte nejvyšší slevy za včasný nákup a pobyty
pro až 2 děti zdarma!
Neváhejte, počet dětí, které neplatí ani letenku, je omezen.

Pobyty letecky, autobusem i vlastní dopravou. Odlety - Brno,
Praha, Bratislava, Vídeň i z Německa. Hotely všech kategorií,
apartmány, karavany, stany...

Dále v nabídce ZIMNÍ POBYTY v tuzemsku i zahraničí – chaty,
chalupy, hotely, LÁZEŇSKÉ POBYTY a EXOTIKA

V nabídce **DÁRKOVÉ POUKAZY** dle vašeho výběru
– na konkrétní pobyt nebo částku dle vašeho přání.
Vhodné i jako vánoční dárek.

Mám dlouholeté zkušenosti, znám osobně pobytová místa i hotely.
Poradím, pomohu s výběrem, vše vyřídím. Nabízím prakticky všechny CK,
které jsou na trhu. Ceny jsou stejné jako u CK, která pobyt organizuje
i jako na internetu. Ušetříte za telefony, poštovné i bankovní převody.
Navíc ke každé přihlášce na letecký pobyt obdržíte malý DÁREK.

*Cestovní agentura DaNiTour děkuje za přízeň a přeje
svým zákazníkům současným i budoucím šťastné prožití
vánočních svátků a mnoho úspěchů do nového roku.*

Provozní doba: PO-PÁ 16.00-18.00 + ÚT a ČT 9.00-11.00
www.danitour.cz

MLÁDEŽI, KONEC EROPAUZY.
JEŠTĚ MUSÍME OBEJÍT PŮL DĚDINY!



Společenská kronika

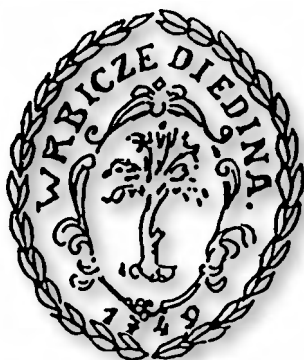

K 30. 11. 2009 žije v obci 1.116 občanů,
z toho: 956 dospělých a 160 dětí.

Narozené děti:

Hošek Filip, Vrbsice 352
Bukovský Daniel, Vrbsice 175
Sýkora Jiří, Vrbsice 388
Grégr Matěj, Vrbsice 38
Grégrová Magdalena, Vrbsice 38
Salajka Šimon, Vrbsice 381
Kouřilová Natálie, Vrbsice 163
Hošek Lukáš, Vrbsice 311
Michnová Adéla, Vrbsice 392
Vráželová Lucie, Vrbsice 152

Z našeho středu odešli:

Michna Ludvík, Vrbsice 31
Šebestová Františka, Vrbsice 61
Herzánová Marie, Vrbsice 50
Krupica Miroslav, Vrbsice 135
Grégrová Ludmila, Vrbsice 191

Jubilanti:

80 let

Riedlová Ludmila, Vrbsice 26
Knápková Veronika, Vrbsice 324

85 let

Sůkalová Františka, Vrbsice 207
Horáková Marie, Vrbsice 155

Upozorňujeme občany, kteří si nepřejí,
aby jejich jubilea byla uveřejněna
ve společenské kronice zpravodaje,
aby tento svůj požadavek oznámili
na obecním úřadě.

Vánoční čas

Z oblohy sněhové vločky padají do tvých dlaní,
krásný máš v sobě pocit,
když ve sněhovém městečku ses ocit,
a te' každý strom se k tobě klaní.



Pod dekou bílou se k zemi kloní,
těžkou peřinu na sobě nese,
a větev k zemi se třese,
škoda, že jak vypadá, tak i nevoní.

Krásný jest pocit, je tu vítaný zas,
přišel k nám náš vánoční čas.

Kolem sněhového domu procházíš,
vůně vánočního cukroví tě uchvátí,
štedrý večer k tobě přichází,
a sám vánočnímu času se ukláníš.



Už, už abys dárky rozbalil,
nejdříve však večere u stolu s nejbližšími,
rodiči a sourozenci nejdražšími,
ke stromku se posadil.

Krásný jest pocit, je tu vítaný zas,
přišel k nám náš vánoční čas.

Překvapení v dárku tvém se skrývá,
ústa se ti radostí rozjždí,
tvé přání se již pomalu blíží,
ruka se do papíru zarývá.



V papíru leží to, co jsi vždycky chtěl,
prožíval jsi ten vánoční čas,
kdy radost má každý z nás,
zavřel jsi oči a chvíli na nic nemyslel.

Krásný jest pocit, je tu vítaný zas,
přišel k nám náš vánoční čas.



Pavel Buchta ml.

Kulturní akce v roce 2010

30. 01. 2010	Rodičovský ples
06. 02. 2010	Farní ples
07. 02. 2010	Dětský karneval
13. 02. 2010	Maškarní ples
20. 02. 2010	Krojový ples
27. 03. 2010	Výstava vín

Pf 2010

*Příjemné prožití svátku vánočních
a mnoho úspěchů v osobním
i profesním životě v novém roce
Vám přeje Obec Vrbice*

